

50 ans

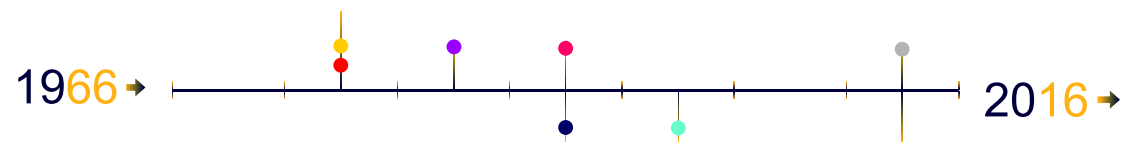

50 ans d'ANLH... et maintenant ?

**PUB**

Ne cherche pas le chemin de l'autonomie,  
c'est toi, en avançant debout,  
qui trace le chemin.

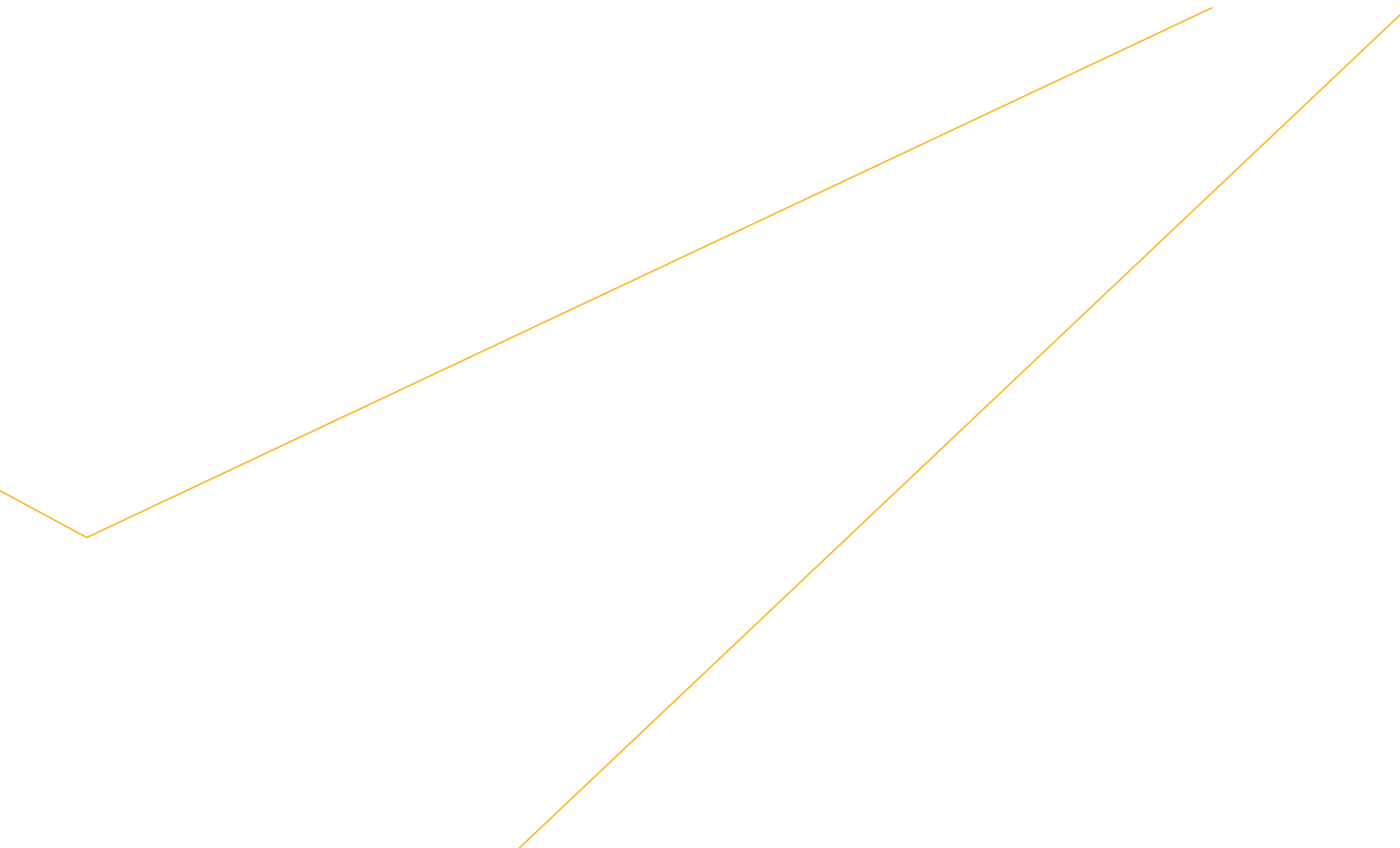

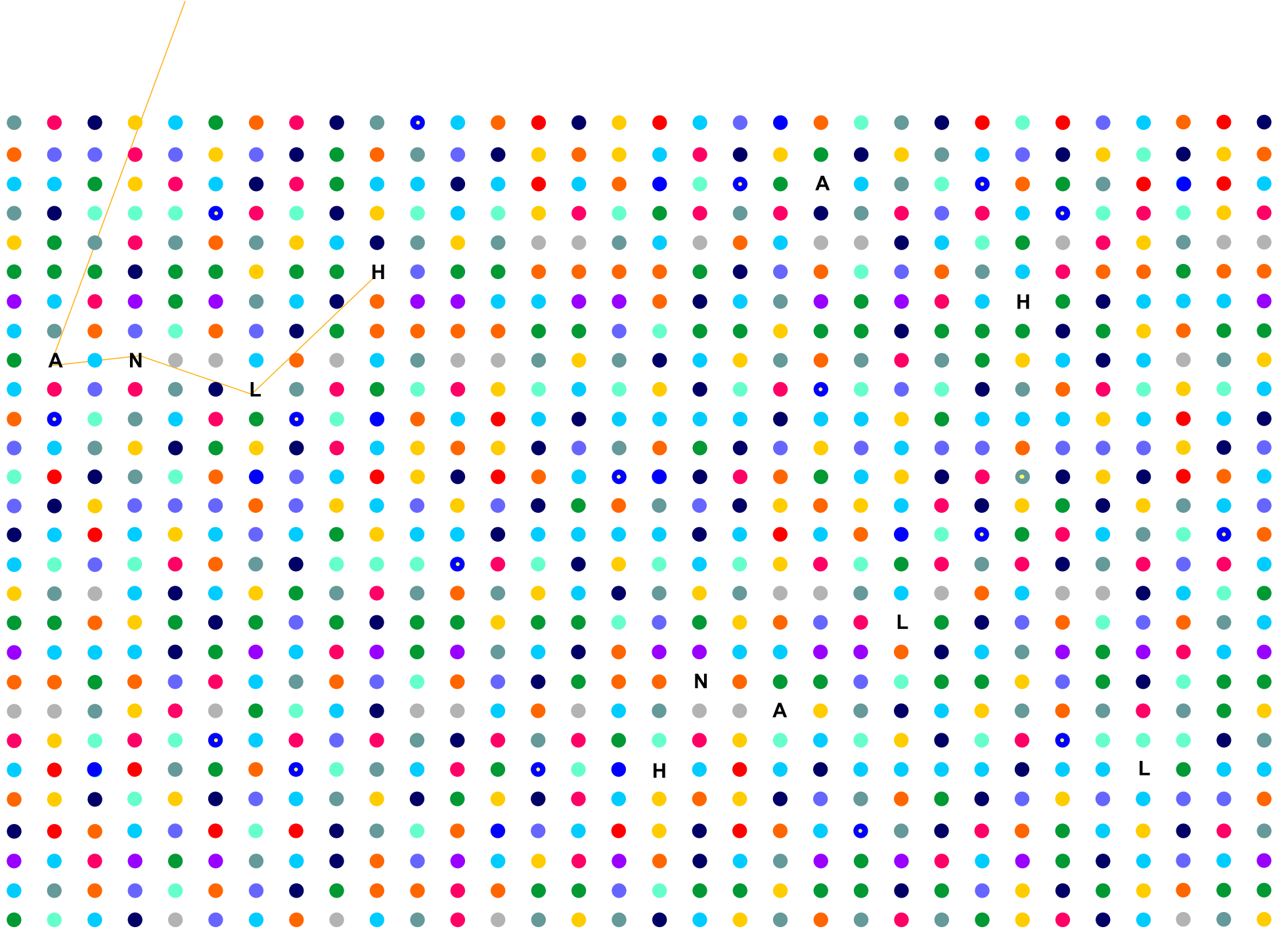



# L'ANLH

L'Association Nationale pour le Logement des personnes Handicapées (ANLH) a pour but de promouvoir l'intégration sociale des personnes handicapées physiques graves en leur assurant des conditions de logement et un milieu de vie adaptés à leurs besoins. De façon plus particulière, l'ANLH cristallise ses activités selon six axes principaux : les logements adaptés-adaptables, les services d'aide, l'accessibilité du bâti et des voiries, le transport, la formation et la recherche dans le domaine de l'accessibilité et de l'aide aux personnes, l'information.

La motivation qui anime toute notre équipe est celle de défendre les principes fondamentaux de l'égalité des chances en cherchant à assurer «un logement pour tous», «une ville pour tous», «un espace pour tous».

Pionnière en matière de logements adaptés pour personnes handicapées, l'ANLH avec les sociétés de logements sociaux est à l'origine de la construction, dans toute la Belgique, de plusieurs centaines de logements sociaux adaptés, reliés ou non à des services d'aide à la vie journalière (AVJ), financés par les pouvoirs publics.

De même, elle est à la base de nombreuses législations en faveur de l'intégration des personnes handicapées et lutte pour améliorer la mobilité de tous par une meilleure accessibilité du métro, des bus et des taxis.

L'ANLH c'est aussi un bureau d'expertise en accessibilité, en aménagement du domicile et du poste de travail, cinq banques de données totalisant plus de 15 000 visiteurs par mois, grâce à une équipe de 10 professionnels handicapés et valides: ergothérapeutes, architectes, experts en accessibilité, psychologues et de nombreux bénévoles.

L'ANLH c'est 50 ans d'expérience dans le combat pour une véritable inclusion des personnes handicapées dans la société.





**Rien sur nous sans nous**





## L'ANLH a 50 ans... et maintenant?

50 ans au service de l'autonomie des personnes handicapées : la Cité de l'Amitié, l'adaptation des logements, les services AVJ, le BAP, l'accessibilité des lieux publics et des moyens de communications (métro, bus, taxis), les nouvelles technologies... Que de chemin parcouru ou, plutôt, que de nouveaux chemins tracés! Les fondateurs de l'ANLH peuvent être fiers car ils nous ont montré l'importance d'entreprendre et de persévérer. Qu'ils soient remerciés pour ce qu'ils ont apporté à des centaines de personnes handicapées.

Après 50 ans de luttes et de réalisations, tant de choses restent à faire pour créer une société incluant les personnes handicapées et cette inclusion commence par leur permettre de participer pleinement, comme meilleurs experts, à nos luttes et réalisations.

Les défis à relever sont énormes pour que les personnes handicapées soient des citoyens à part entière, qui peuvent grandir dans leur famille, aller dans l'école de leur quartier, utiliser les bus comme tout le monde, choisir leur logement, trouver un emploi correspondant à leur formation et à leurs capacités, avoir accès aux services et lieux publics, à la culture et aux loisirs en un mot que les personnes handicapées soient des citoyens comme les autres. Ni plus ni moins.

Ces 50 ans de lutte nous ont appris que de grandes avancées se sont faites grâce aux initiatives que nous avons prises et nous sommes déterminés à poursuivre ce travail en pleine collaboration avec les personnes handicapées.

Merci à tous ceux, travailleurs, bénévoles, sponsors et sympathisants, qui participent aujourd'hui à la réalisation de ce projet.

Osons prendre nos rêves pour des réalités et la réalité dépassera nos rêves ! En route pour un futur qui permette à chacun de vivre en citoyens «debout».

Stephanie HERMAN  
Administrateur-délégué

Cléon ANGELO  
Président



**PUB**



# Les valeurs et mots clés de l'ANLH

EMPATHIE PARTICIPATION  
ACCESSIBILITE SOLIDARITE  
AUTONOMIE PERSEVERANCE  
INCLUSION EMANCIPATION  
ESTIME DE SOI MOBILITE  
RIEN SUR NOUS SANS NOUS  
UTOPIA RESPONSABILITE  
EGALITE DES CHANCES  
BONHEUR PARTAGE  
VIVRE DEBOUT

# L'ANLH de 1966 à 2016

## La ligne du temps



### Légende

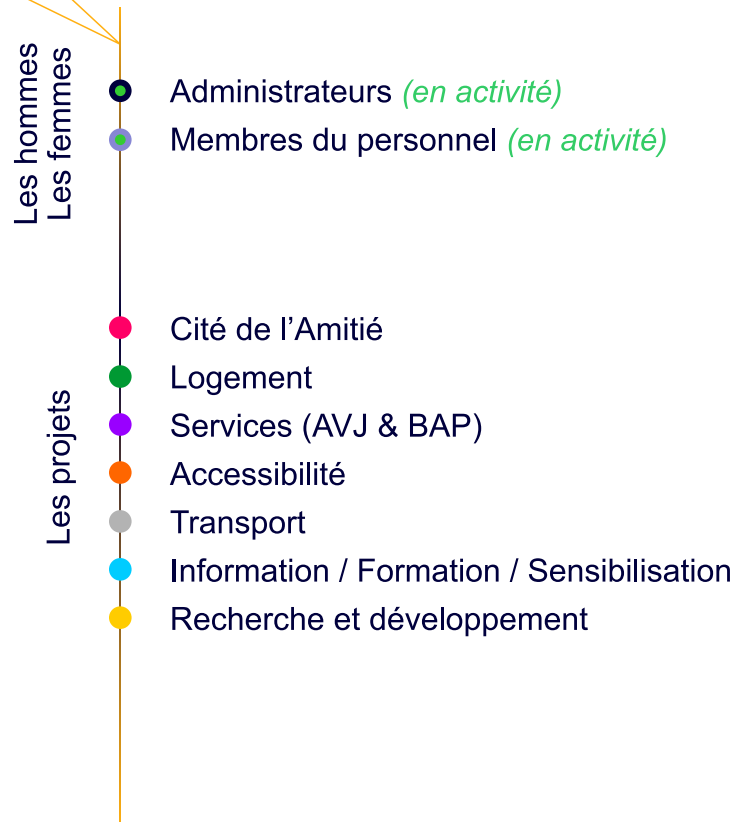

# 1966 - 2016 : 50 ans de lutte pour une société inclusive

## Les projets, les hommes, les événements...

### Naissance du projet de la "Cité de l'Amitié"

Au départ, une utopie... l'idée que personnes handicapées et valides peuvent vivre et se rencontrer d'égal à égal au sein d'une même "Cité" est né... dans une communauté à la rue du Méridien, à Schaerbeek, où vivaient ensemble des personnes handicapées et valides.

### Constitution de l'asbl Association Nationale pour le Logement des personnes Handicapées

Ce groupe d'amis prend conscience de la situation souvent marginale dans laquelle la société confine les personnes atteintes d'un handicap. Au groupe initial se joignent de nouveaux membres qui partagent les mêmes objectifs. Le groupe se constitue en asbl en 1966.

### Jean-Paul De Potter

Juriste, stratège et fin négociateur, il s'est consacré corps et âme à développer l'ANLH. Il a milité sans réserve à l'autonomie des personnes handicapées en leur donnant la première place dans la défense de leurs intérêts. Il a occupé plusieurs fonctions : Administrateur-Délégué, Président, Trésorier et Président honoraire.

### Marie-Thérèse Ganshof van der Meersch

Sensibilisée à la problématique des personnes handicapées, elle a fait preuve d'une grande générosité et a honoré l'ANLH de sa confiance.

### Marie-Jeanne Laloux Verhaegen

Assistante sociale, militante «concernée», elle a porté tous les combats de l'ANLH : la Cité de l'Amitié, les services AVJ, l'accessibilité ... Présidente pendant de longues années, elle a formé un duo percutant avec Jean-Paul De Potter.

### Andrée Sterckx

Militante dès la première heure, visionnaire de l'organisation des services AVJ, Andrée a été une des premières locataires de la Cité. Elle a joué un rôle central dans l'asbl Cité-Services.

### Une signature qui marque un tournant dans l'histoire de l'ANLH

L'ANLH signe l'acte de donation en vertu duquel Marie-Thérèse Ganshof van der Meersch lui fait don d'un terrain de 3 ha à Woluwé Saint Pierre, à la condition particulière d'y construire des logements pour personnes handicapées physiques.

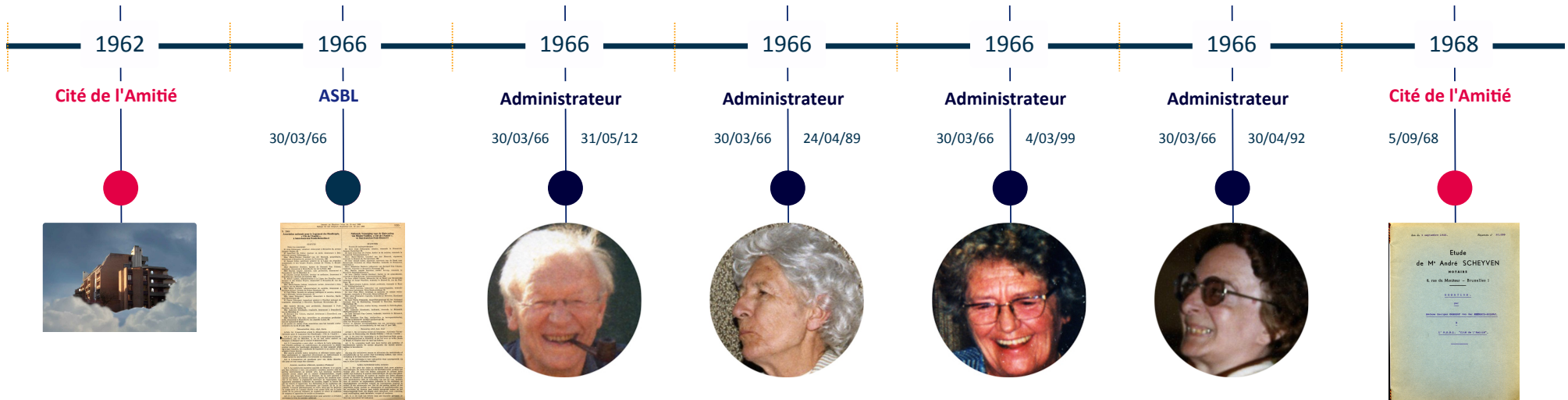

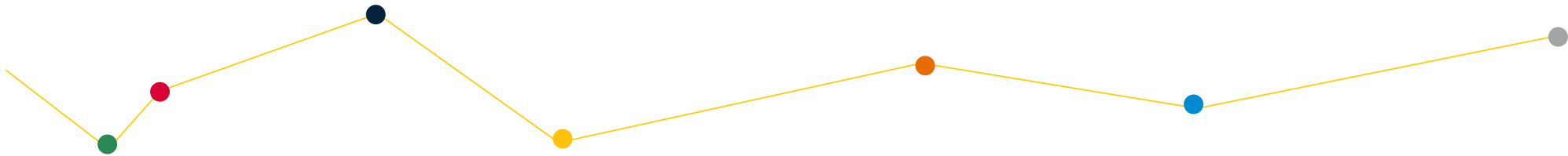

**Accord de la SNL pour la construction et le financement des logements**

La SNL (Société Nationale du Logement) prend en charge la construction des logements. Elle désigne le groupe d'architecture Ausia, créé en 1966 par Jean de Salle, Michel Benoît et Thierry Verbiest. Le projet "Cité de l'Amitié" prend corps.

**Marguerite Siret**

Premier membre du personnel, elle est engagée comme secrétaire.

**Architecture et accessibilité (Brochure)**

Première brochure décrivant les normes d'accessibilité en Belgique : études dynamométriques, aires de rotation, ...

**Domenico Lenarduzzi**

« Nino » grand diplomate et fin négociateur, s'est principalement consacré aux relations avec la SNL et avec la CEE.

**Le permis de bâtir de la Cité de l'Amitié est délivré**

La "Cité de l'Amitié" comprendra des logements pour personnes valides et des logements adaptés pour personnes handicapées.

**Étude CEE : Des logements qui facilitent l'intégration des personnes handicapées**

L'ANLH assure la coordination d'une étude financée par la CEE sur la législation, les normes, les réalisations à faire dans les différents pays de la communauté dans le cadre du logement pour les personnes handicapées.

**Les travaux de la Cité de l'Amitié commencent le 15 mars 1974**

Le 1er mars la première pierre de la Cité de l'Amitié est posée et les travaux commencent. Le contrat prévoit la fin des travaux dans les 400 jours ouvrables.

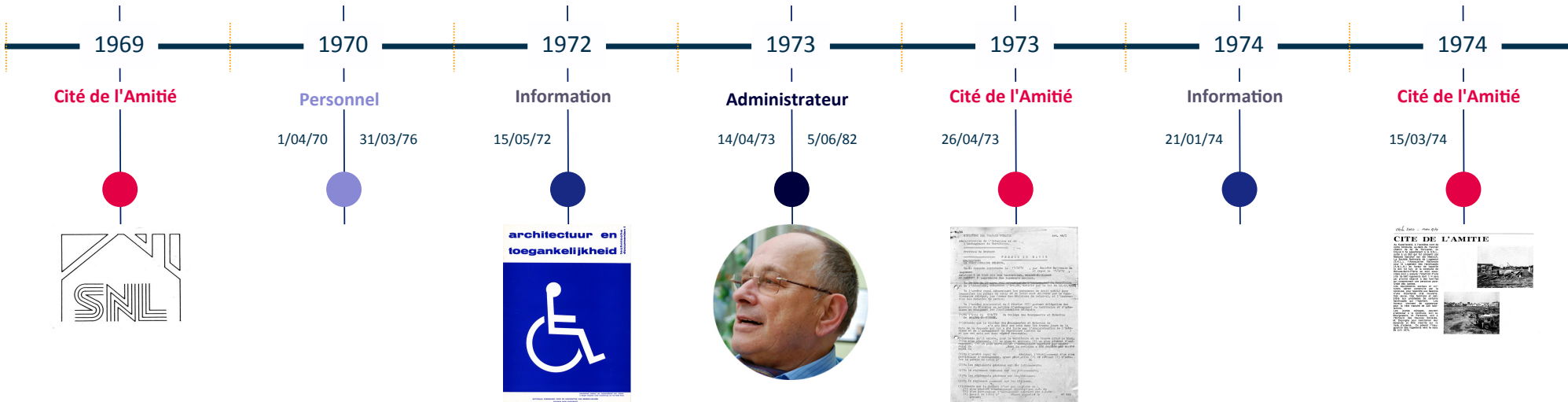

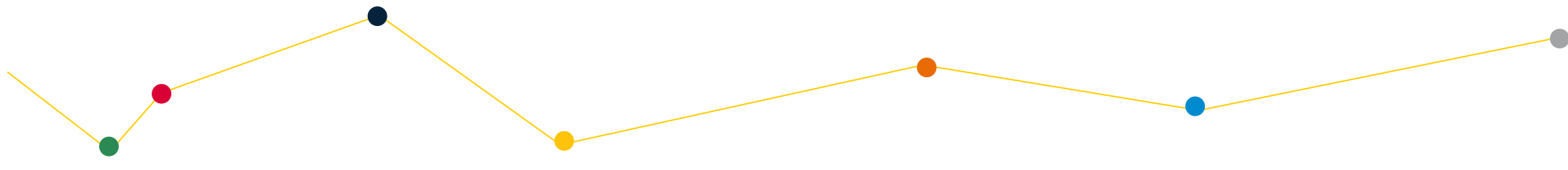

### Campagne de sensibilisation et de promotion sur l'accessibilité

L'ANLH décide d'organiser cette campagne avec la collaboration bénévole de l'agence de publicité Troost Campbell.

### Voyage d'étude en Suède

Une délégation de l'ANLH part en voyage en Suède dans le but d'étudier les transports, les projets «focus», les services sociaux communaux, l'urbanisme, les crèches et centres de la petite enfance, le laboratoire expérimental, le centre de Dalheimers hus.

### Mise en place d'un appartement test à la Cité de l'Amitié

Un crédit de 976 000 FB est accordé par la CEE pour l'équipement d'un appartement test à la Cité. L'équipement de cet appartement doit être d'avant-garde et pouvoir être testé par des personnes atteintes de différents types de handicap. Faute de subside, l'ANLH a renoncé à cet appartement test en 1984.

### Un centre de jour pour la Cité de l'Amitié

Dans le but de pouvoir organiser des services d'aide 24h/24 (Aide à la Vie Journalière - AVJ) pour les personnes handicapées habitant à la Cité de l'Amitié, l'ANLH se résigne à la création d'un centre de jour. Le ministère de la santé publique approuve cet avant-projet. Des locaux spécifiques seront aménagés dans la Cité de l'Amitié. Un restaurant est prévu.

### La SNL accepte de prendre en charge les frais d'installation des services

Le conseil d'administration de la Société Nationale du Logement notifie son acceptation de prendre en charge les frais (immobilier et équipement) de l'intégration du "centre de jour" dans la Cité de l'Amitié.

### L'ANLH esquisse le fonctionnement du futur "centre de services" 24h/24

Pour assurer une permanence de services 24h/24, 3 types de services sont associés : les aides familiales de 7h30 à 12h, le centre de jour de 12h à 22h, et la garde de nuit de 22h à 7h du matin.

### Création de l'association de fait pour la gestion de la Cité de l'Amitié

15 membres font partie de ce comité : 5 représentants de la commune, 5 de la SNL, 5 de l'ANLH. "La tripartite" sera chargée de recevoir les demandes d'inscription, de fixer le prix des loyers, de percevoir les loyers, d'entretenir les immeubles et les espaces verts, etc....

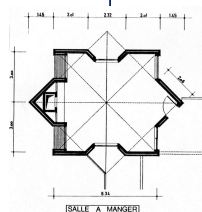
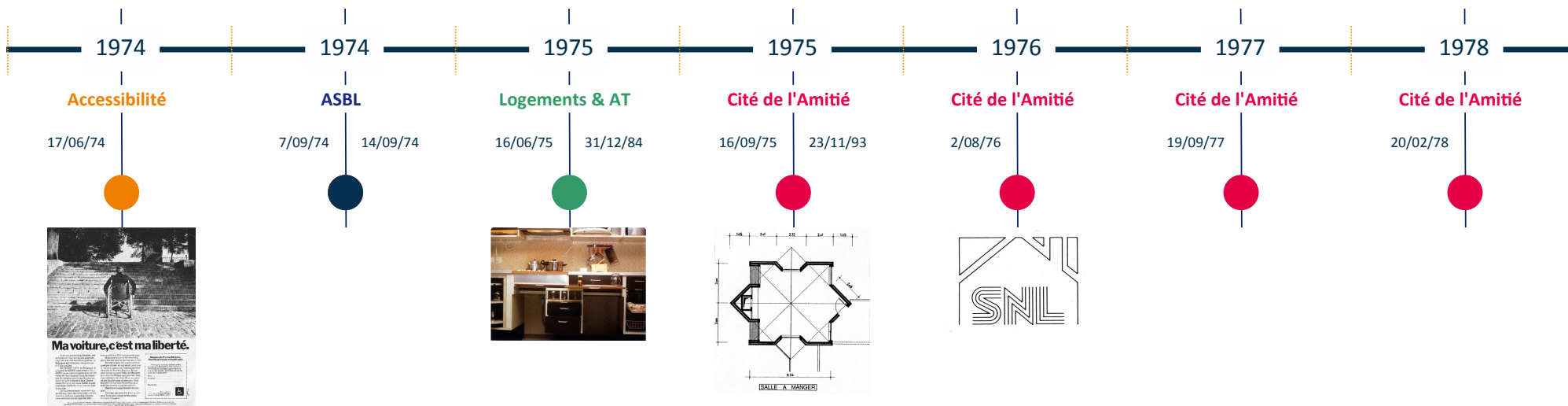

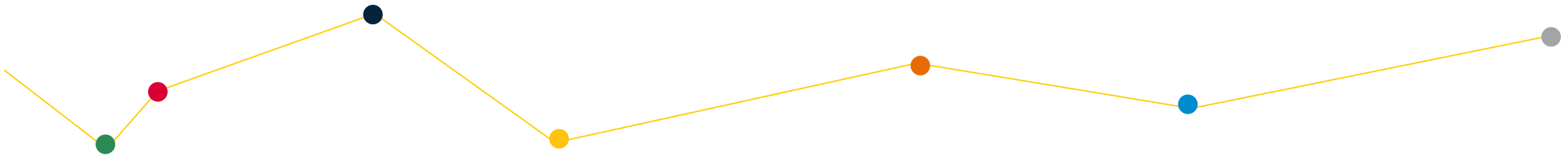

**Le premier logement de la Cité de l'Amitié est occupé le 31 août 1978**

Les premiers occupants de la Cité de l'Amitié sont deux personnes handicapées en chaise roulante (des sœurs), Emilie et Marie Declerck. Elles emménagent dans un appartement adapté à la rue du Ciel Bleu.

**Constitution de l'asbl Cité-Services**

La gestion et la coordination des services 24h/24 pour 20 personnes handicapées de la Cité de l'Amitié sont confiées à une nouvelle asbl: Cité-Services.

**La Cité de l'Amitié (Brochure)**

Une brochure décrivant le projet de la Cité de l'Amitié du point de vue architecture, services, organisation est publiée en français, en néerlandais et en anglais.

**Cléon Angelo**

Militant concerné et travailleur acharné, il a participé au développement des services AVJ et du BAP (Budget d'Assistance Personnelle) à Bruxelles et en Wallonie. Il s'est également investi dans l'accessibilité des transports (métro et taxis adaptés). Il a occupé la fonction d'Administrateur-Délégué pendant de nombreuses années.

**Roger Schouppe**

Au sein du conseil d'administration, il s'est particulièrement investi dans la mise en place des services AVJ en Flandre.

**Métro : l'ANLH manifeste lors de l'inauguration des nouvelles stations**

La ligne de métro qui relie l'est de l'agglomération au centre-ville est prolongée vers l'ouest, avec trois nouvelles stations : Comte de Flandre, Etangs Noirs et Beekkant. Rien n'est prévu pour l'accessibilité aux PMR.

**La Reine Fabiola à la Cité de l'Amitié**

Au cours de sa visite, la Reine Fabiola s'intéresse particulièrement à ce qui permet l'intégration des personnes handicapées au sein d'un quartier pour personnes valides: l'architecture, les équipements et les services.

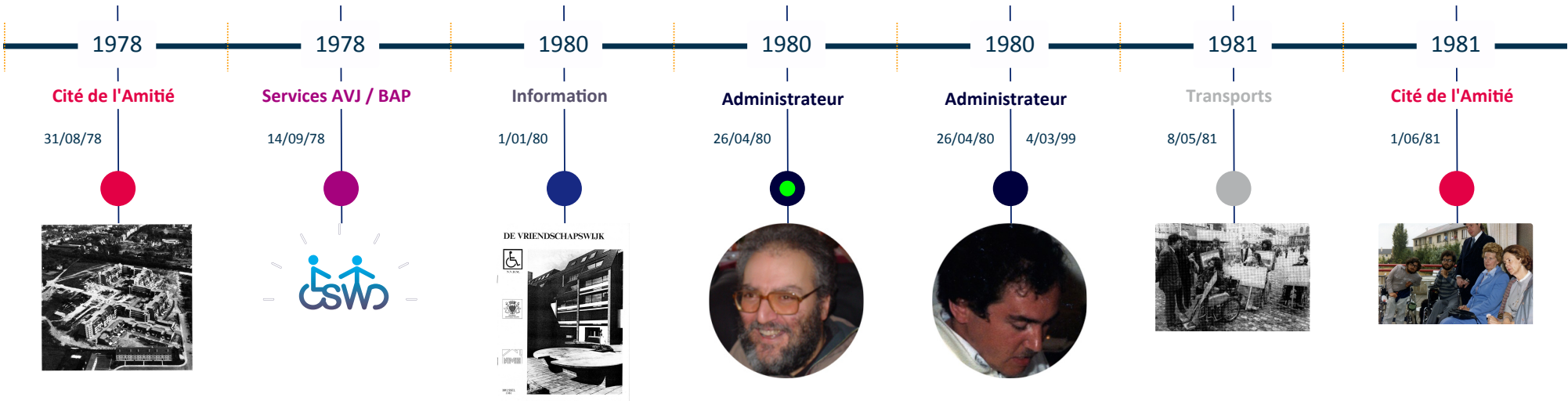

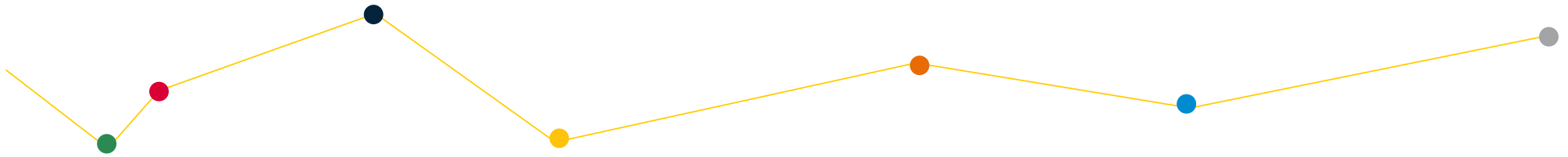

### Monique Theunis

Ergothérapeute, elle est responsable des admissions des candidats locataires pour les logements adaptés à la Cité et des admissions des usagers des services AVJ, tant à Bruxelles qu'en Wallonie.

### Le concept de la "Cité de l'Amitié" s'exporte à Germinal

La Société Coopérative de Locataires de Logements Sociaux "Germinal" à Evre fait appel à l'ANLH pour l'adaptation de 12 logements et l'organisation de services 24h/24 pour des personnes handicapées. Une nouvelle cellule AVJ pourra voir le jour à Evre.

### Création du fonds Andrée Sterckx pour l'aide aux services AVJ

Suite au legs fait par Andrée Sterckx, l'ANLH crée un fonds destiné à la mise en route des services AVJ et à la mise à disposition des services AVJ d'un fonds de roulement en cas de problèmes financiers.

### Démarrage d'un nouveau projet de cellule AVJ à Pont-de-Loup (Charleroi)

Négociations et obtention du financement pour la construction de 24 logements (12 logements pour personnes handicapées et 12 logements pour personnes valides) (Ministre J. Mayence) et des services AVJ (Ministre Ph. Monfils) près de Charleroi.

### Constitution de l'asbl AVJ 24/24 à Pont-de-Loup

Mise en place de la structure qui va gérer les services AVJ 24h/24 pour les bénéficiaires occupant les logements adaptés à Pont-de-Loup.

### Constitution de l'asbl AVJ Germinal ADL (Evre)

Mise en place de la structure qui va gérer les services AVJ 24h/24 pour les bénéficiaires occupant les logements adaptés à Germinal.

### La ville mode d'emploi (Vidéogramme)

Vidéogramme réalisé par Thierry Odeyn en association avec Vidéobus Bruxelles et le C. B.A., afin de sensibiliser les pouvoirs publics et les groupes d'intérêts socio-économiques à la problématique de l'accessibilité dans la ville.

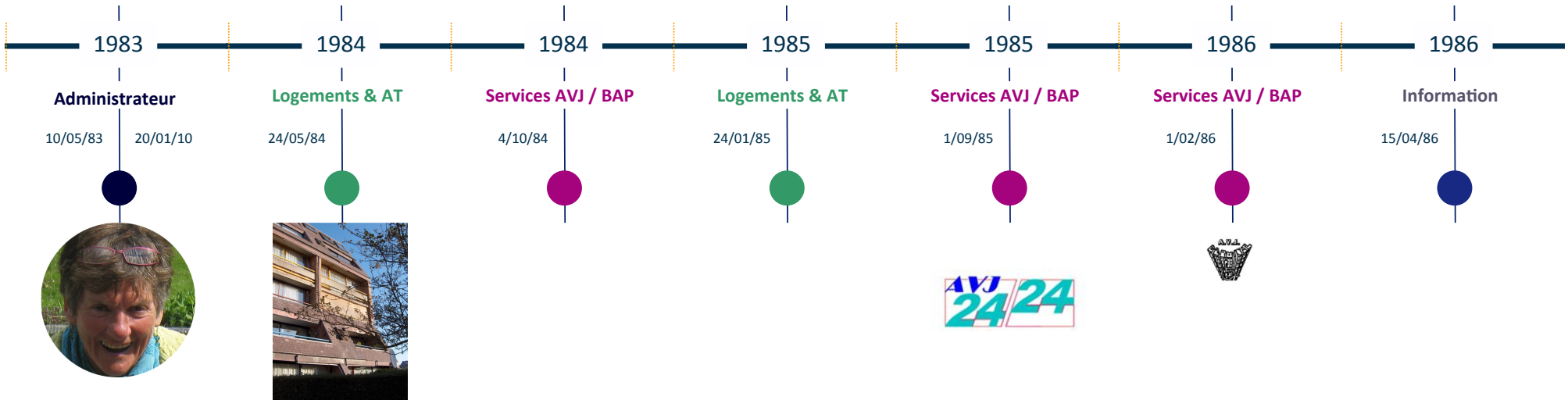

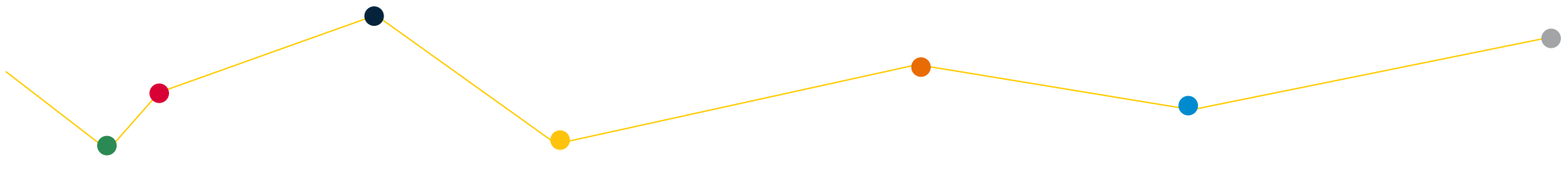

**AVJ Germinal ADL: la naissance des services est difficile !**

Après de vives et difficiles négociations, les Ministres de tutelle ont pris pour mesure transitoire d'agrèer AVJ Germinal ADL comme "centre de jour" à partir du 29 juillet 1987. Les services peuvent enfin démarrer. Les locaux de la permanence AVJ ont pris la place... de la morgue !!!

**Constitution de l'asbl Bloemendaal à Grimbergen**

Le modèle "Cité de l'Amitié" se répand en Flandre: à Grimbergen, des logements adaptés ont été construits et une asbl se constitue pour organiser des services AVJ.

**Fin du chantier à Pont-de-Loup (Charleroi)**

Réception de 12 maisons adaptées à Pont-de-Loup et signature d'une convention pour le financement des services AVJ.

**Début du "service compta" pour les asbl "AVJ"**

A la demande de Cité-Services, l'ANLH démarre un service de comptabilité, qui travaillera également pour AVJ Germinal ADL, AVJ Molenbeek ADL, AVJ Louvain-la-Neuve, AVJ Hognoul, AVJ Cuesmes, AVJ Manage, AVJ Namur, AVJ 24/24, AccesA, Enat.

**Guide touristique et des loisirs à l'usage des personnes à mobilité réduite (Brochure)**

Guide réalisé par l'ANLH et Gamah, en réponse à une demande de la Communauté française.

**Création de l'asbl AVJ Namur**

Le projet d'une future cellule AVJ se précise en région namuroise. Une asbl est constituée avec les demandeurs de services AVJ.

**Début des services AVJ à Bloemendaal**

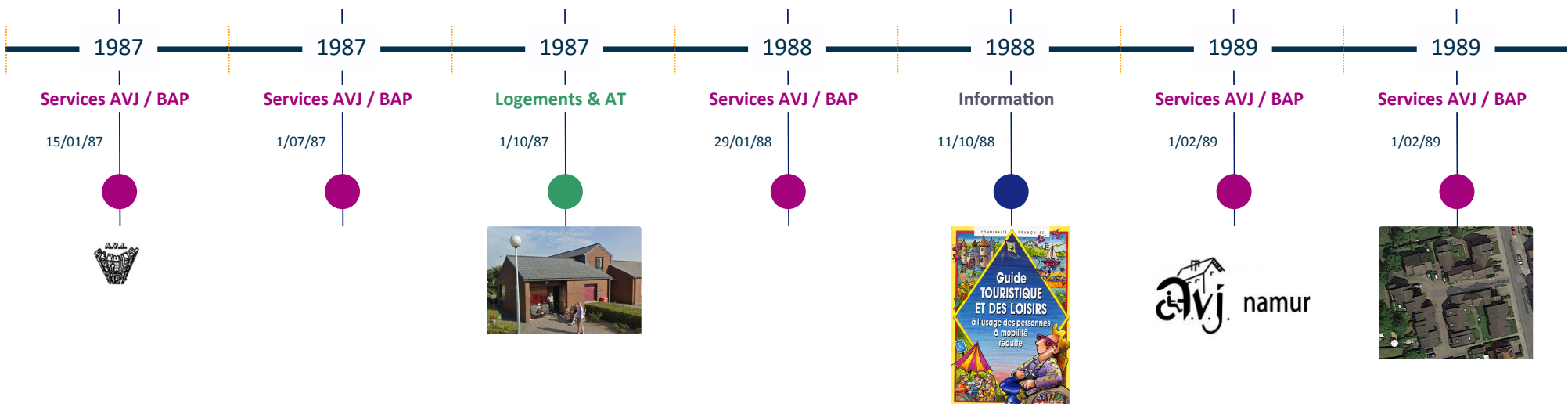



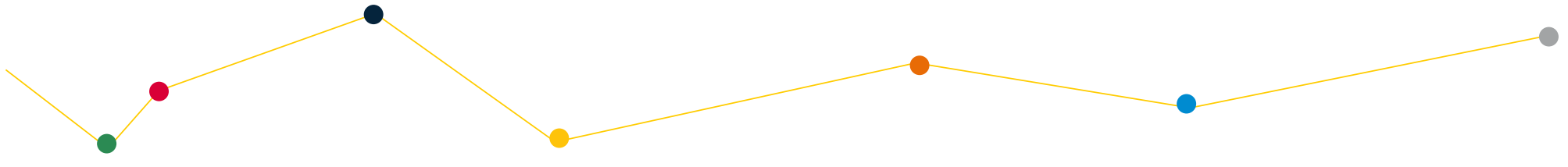

**L'ANLH achète son premier ordinateur!**

L'équipe de l'ANLH entre dans l'ère informatique et acquiert un Mac Plus avec 128k de mémoire.

**Inauguration de quatre logements adaptés à Forest**

Un partenariat avec le Foyer Forestois a permis la construction de quatre logements adaptés.

**Manifestation pour les services AVJ**

Une cinquantaine de personnes en fauteuil roulant manifestent devant le cabinet du Ministre Guillaume pour le maintien des budgets et pour une pérennisation législative des services AVJ en Communauté française.

**Vote de l'arrêté de l'Exécutif flamand reconnaissant les services AVJ**

La Flandre est la première région qui se dote d'une législation spécifique pour la reconnaissance et le financement des services AVJ.

**Signature d'une convention entre l'ANLH et le Logement Molenbeekois**

L'ANLH répond favorablement à la demande de la société de logements molenbeekoise de réaliser une cellule AVJ dans le quartier du "Cheval Noir" dans un complexe comprenant 97 logements et des galeries commerçantes.

**Concrétisation du projet de cellule AVJ à Namur**

Suite à l'obtention d'un financement de 48 millions de BF, de la Société Wallonne du Logement, la construction de 12 logements adaptés pourra commencer à Vedrin en 1997.

**Vote de l'ordonnance reconnaissant les services AVJ à Bruxelles**

Vote par la Commission Communautaire Commune de l'ordonnance AVJ. Après la Flandre, Bruxelles reconnaît enfin les services AVJ. Jean-Louis Stalport, parlementaire Bruxellois, a porté l'ordonnance avec force et conviction. Merci Jean-Louis.

| Date     | Event / Action  | Category           | Image / Icon                    |
|----------|---|--------------------|---------------------------------|
| 18/09/89 | L'ANLH achète son premier ordinateur!                                 | ASBL               | Computer monitor and keyboard   |
| 19/05/90 | Inauguration de quatre logements adaptés à Forest                     | Logements & AT     | Brick building with balcony     |
| 19/05/90 | Inauguration de quatre logements adaptés à Forest                     | Logements & AT     | Brick building with balcony     |
| 14/06/90 | Manifestation pour les services AVJ                                   | Services AVJ / BAP | Group of people in wheelchairs  |
| 31/07/90 | Vote de l'arrêté de l'Exécutif flamand reconnaissant les services AVJ | Services AVJ / BAP | Vlaams Parlement logo           |
| 29/08/90 | Signature d'une convention entre l'ANLH et le Logement Molenbeekois   | Logements & AT     | Architectural floor plan        |
| 7/03/91  | Concrétisation du projet de cellule AVJ à Namur                       | Logements & AT     | Person in wheelchair in a room  |
| 29/04/91 | Vote de l'ordonnance reconnaissant les services AVJ à Bruxelles       | Services AVJ / BAP | Portrait of Jean-Louis Stalport |



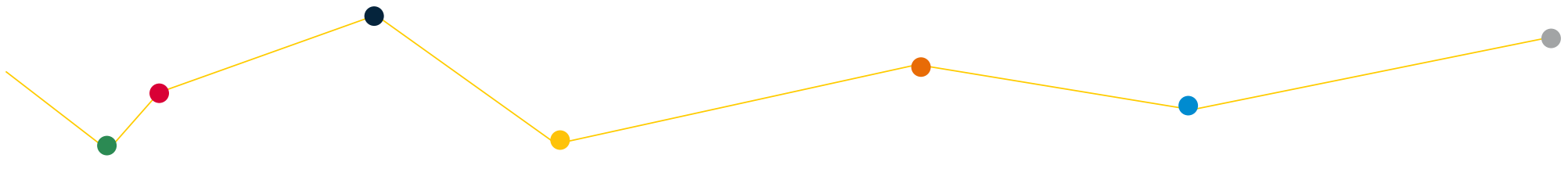

**Constitution de l'asbl AVJ Bertrix-Lux**

A Bertrix, l'intérêt pour le concept de cellule AVJ conduit à la création d'une structure qui sera chargée de gérer la future cellule.

**Vote par l'Exécutif de la Communauté française d'un arrêté reconnaissant les services AVJ**

Après la Flandre et Bruxelles, la Communauté française se dote d'une réglementation spécifique pour les services AVJ. Plus tard, la politique des personnes handicapées sera de la compétence des Régions.

**L'ANLH se retire du projet de ADL Zolder**

L'ANLH participait à un projet de cellule AVJ à Zolder. Suite à l'entrée des mutuelles dans le conseil d'administration de l'asbl, l'ANLH a préféré se retirer.

**Christian Meunier**

Militant concerné, il a été de tous les combats pour les services AVJ et l'accessibilité en Région wallonne. Membre fondateur d'AVJ Namur et d'AVJ Wallonie.

**Réduction de la TVA sur la construction de logements adaptés**

Le Ministre Colignon a soutenu la demande de l'ANLH de compenser le surcoût à la construction des logements adaptés en réduisant le taux de la TVA à 6%.

**Constitution de l'asbl AVJ - Molenbeek - ADL**

Mise en place de la structure qui va gérer la cellule AVJ qui s'implantera dans le complexe de logements à "Cheval Noir".

**Parution des arrêtés d'exécution de l'ordonnance reconnaissant les services AVJ à Bruxelles**

Les services AVJ fournis par Cité-Services et AVJ Germinal ADL sont dorénavant reconnus et ne doivent plus utiliser la formule de centre de jour pour être subsidiés.

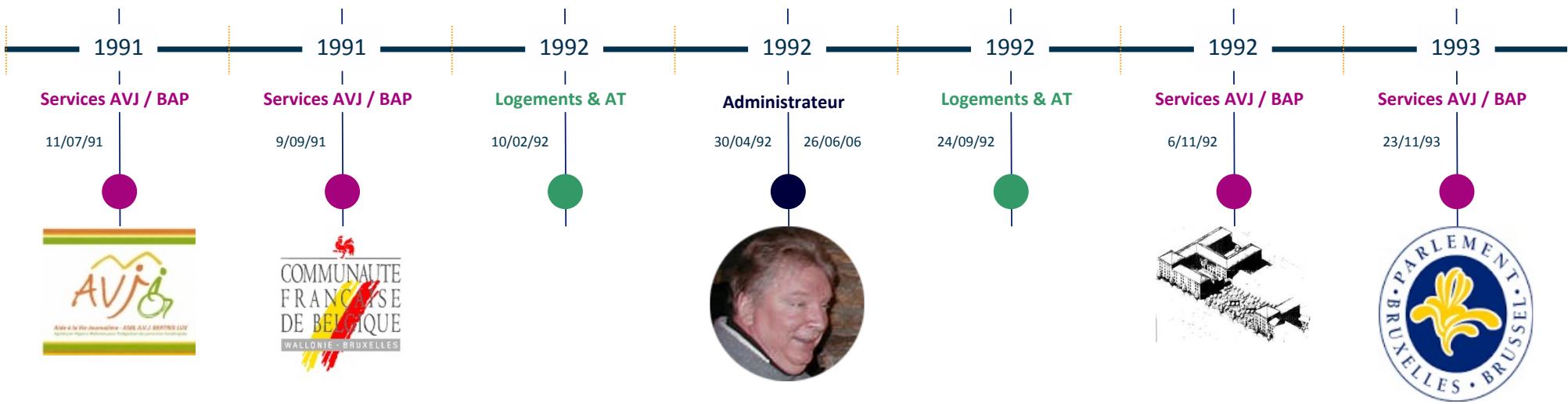

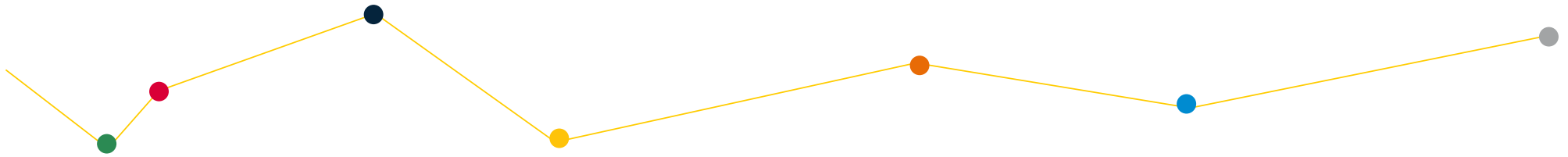

**Début des services AVJ à Molenbeek**

Les premiers locataires emménagent et les premiers membres du personnel sont engagés. La cellule AVJ de Molenbeek démarre.

**CEE - Hélios II (Programme européen)**

L'ANLH assure la coordination du groupe transnational "Aides dans les Actes de la Vie Journalière".

**L'ANLH obtient une réglementation pour le financement des logements AVJ en Région wallonne**

Suite aux pressions exercées par l'ANLH, et grâce au soutien du Ministre W.Taminiaux, le Gouvernement wallon promulgue un arrêté qui octroie un financement de 15 millions de FB par cellule AVJ.

**Pose de la première pierre à AVJ Bertrix**

L'inauguration officielle de la cellule AVJ de Bertrix aura lieu deux ans plus tard (le 6 juin 1997).

**Constitution de l'asbl AVJ Wallonie**

Dans un souci de rationalisation, dorénavant, toutes les cellules AVJ de l'ANLH en Wallonie seront gérées par la même asbl: AVJ-Wallonie, qui prendra plus tard le nom d'AVJ-pluriel. Cette asbl gère aujourd'hui les cellules de Hognoul, Cuesmes, Louvain-la-Neuve et Manage.

**Une ville pour tous (Brochure)**

En partenariat avec Gamah et Liège 93, l'ANLH réalise cette brochure à la demande du cabinet du Ministre W. Taminiaux.

**Expertises des bâtiments participant aux "Journées du Patrimoine"**

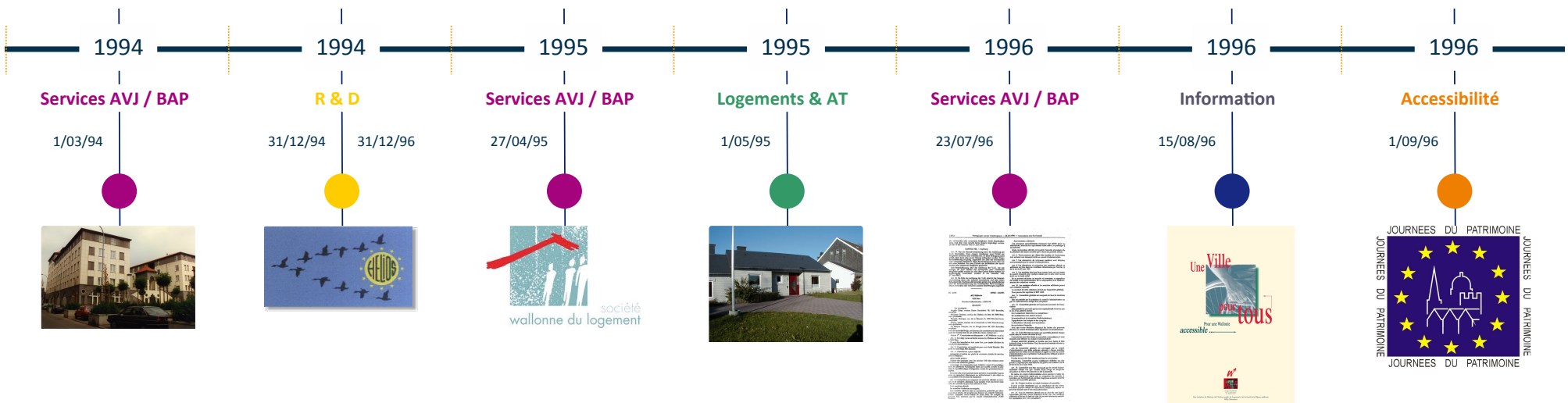

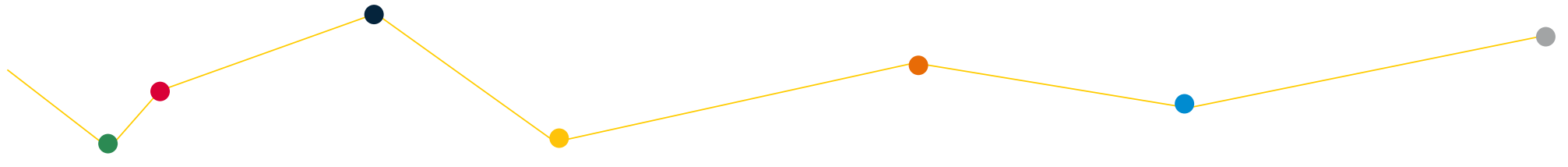

**L'ANLH est désignée comme expert au CEN (Comité Européen de Normalisation) pour la directive ascenseur**

**L'ANLH participe à la rédaction du Règlement Régional d'Urbanisme (RRU)**

L'ANLH est plus particulièrement impliquée dans les chapitres concernant le bâti (IV) et la voirie (VII)

**EUSTAT (Projet européen)**

Dans le cadre du programme européen TIDE, l'ANLH participe au projet EUSTAT (pour: Empowering USers Through Assistive Technology). Ce programme a pour vocation de promouvoir l'émancipation des personnes handicapées au moyen des aides techniques.

**Conflit social à Bloemendaal. L'ANLH joue les rôles de "conciliateur" et de "liquidateur"**

Malgré l'intervention de l'ANLH en tant que médiateur, la grève du personnel de Bloemendaal aboutit à la dissolution de l'asbl Bloemendaal et à la reprise de toutes ses activités par l'asbl IZW (Integratie en Zelfstandig Wonen).

**Cahier de prescriptions techniques (Brochure)**

A la demande du secrétaire d'Etat Eric Tomas, l'ANLH rédige un document reprenant les prescriptions techniques pour l'accessibilité et l'adaptation des logements sociaux pour personnes handicapées.

**Arrêté ministériel sur le subventionnement des taxis adaptés bruxellois**

Inspirée par les taxis madrilènes, l'ANLH pousse le secrétaire d'Etat E.Tomas à promulguer un arrêté favorisant la mise en circulation de taxis adaptés à Bruxelles, et participe à la définition des normes techniques.

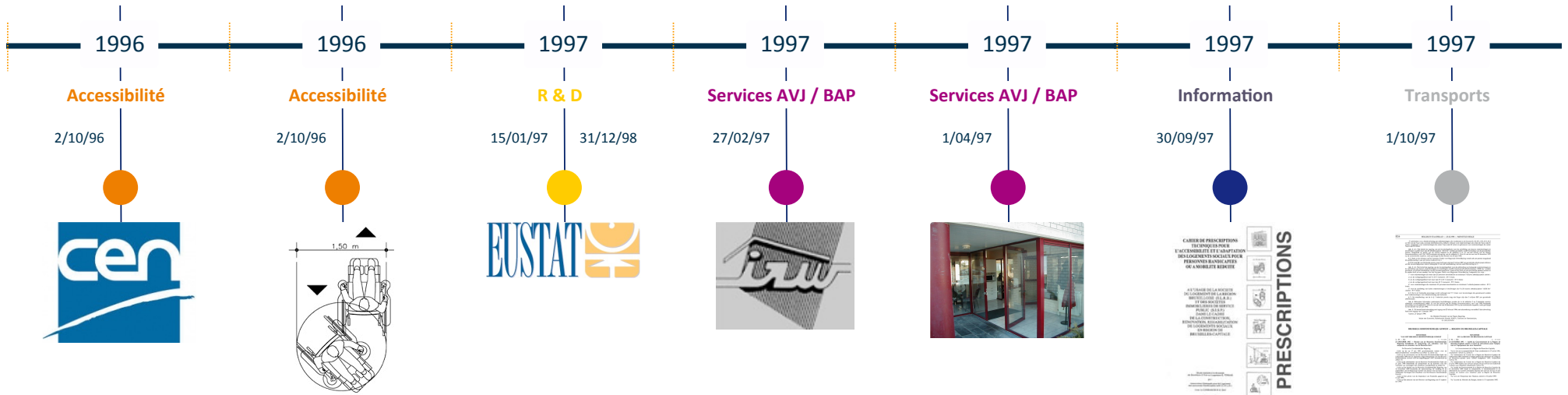

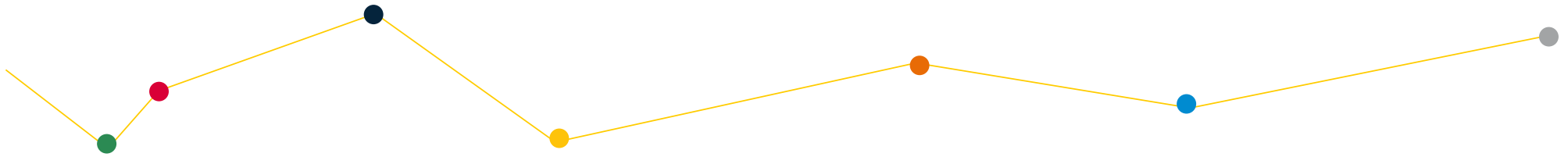

**"EPIL : Employment through the Promotion of Independent Living" (Projet européen)**

**Mise en place du groupe de pression "CD PMR"**

A l'initiative de l'ANLH, le Collectif Déplacements pour les PMR "CD PMR" est créé pour faire pression pour que les transports publics à Bruxelles soient accessibles à tous. S'y associent l'ABP, l'ABMM, la Ligue Braille, l'AFRAHM.

L'ANLH coordonne un projet consacré à la mise en place d'une formation du personnel et des usagers AVJ: mieux communiquer pour mieux gérer, programmation et gestion d'une vie autonome, législation et organisation pour une vie autonome, aspects de la vie journalière, les besoins, limites et responsabilités...

**Un logement pour tous (Brochure)**

A la demande de la Région wallonne, l'ANLH publie une brochure reprenant les normes techniques qui caractérisent un logement accessible, adaptable, adapté, adapté avec services AVJ. Cette brochure a été publiée à 10.000 exemplaires, rapidement épuisés.

**"Culture, Tourisme et Handicap" (Projet européen)**

L'ANLH s'associe à un projet européen piloté par la Grèce (AMEA) qui a pour objectif de faire l'analyse de l'accessibilité des lieux de culture et de tourisme dans les pays du consortium.

**Allez-y ! - Manuel à l'attention des utilisateurs d'aides techniques (Brochure)**

Ce manuel a été réalisé dans le cadre du projet EUSTAT. Il donne des clés pour analyser ses besoins, choisir, acquérir, tester, comparer, financer les aides techniques.

**www.AccesLog.be (Banque de données)**

Banque de données des logements adaptés réalisée par l'ANLH. Objectifs: identifier, mesurer, labelliser et diffuser ce qui existe. Plus tard, AccesLog deviendra www.AccessHouse.be : la banque de données sur les logements adaptés en Régions bruxelloise et wallonne.

**Un espace public pour tous (Brochure)**

Brochure publiée par l'ANLH dans le cadre du projet "ACCESSvoiries" décrivant les aménagements nécessaires des espaces urbains pour les rendre accessibles à tous.

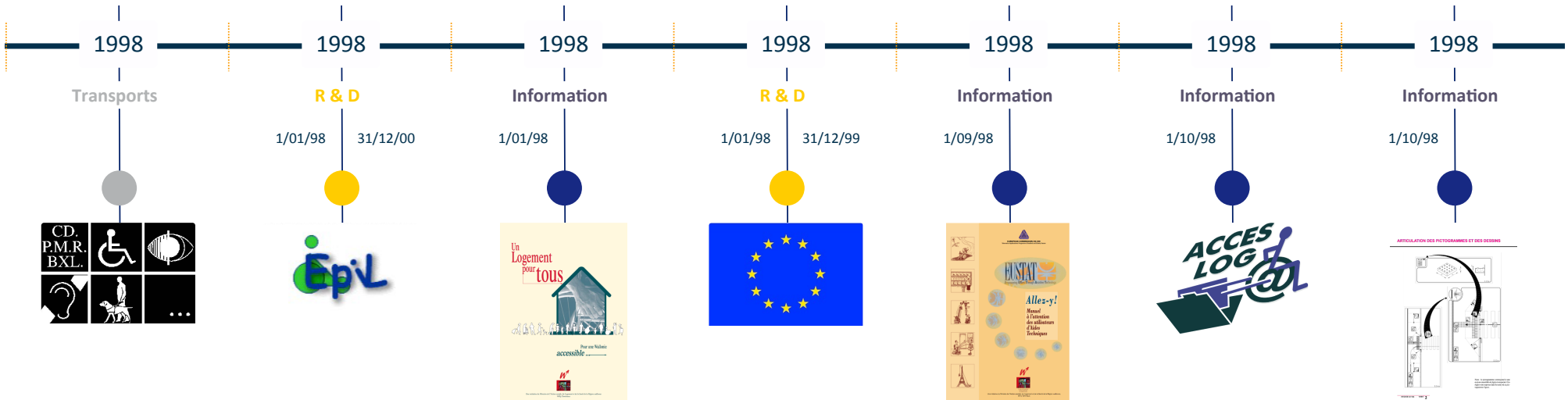

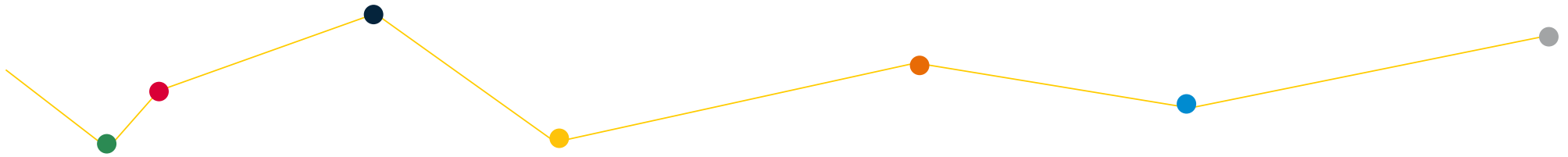

**Vers une politique européenne en matière d'éducation pour les handicapés (Projet européen)**

Projet initié par la Grèce auquel participe l'ANLH. Son objectif est d'identifier les discriminations dont sont victimes les personnes handicapées en matière d'éducation.

**www.AccesAT.be (Banque de données)**

AccesAT est une banque de données sur les aides techniques pour les personnes handicapées. Le site permet de trouver toute information concernant les aides techniques: fournisseurs, centres d'information, matériel spécifique, législation. Elle est financée par une convention entre l'AWIPH et l'ANLH.

**Martine Gooskens**

Assistante en psychologie, militante concernée, passionnée par la gestion des services AVJ, des ressources humaines et le développement de la mobilité. Présidente de l'ANLH pendant plusieurs années.

**Anne-Catherine Jooris**

Psychologue, elle a été responsable de la mise en place des services d'AVJ Wallonie, et des relations internationales. Travailleuse acharnée et rigoureuse ayant un sens aigu de la synthèse doublé de grandes qualités humaines. Elle est décédée en 2005 suite à une longue maladie.

**HF SELF (Projet européen)**

L'ANLH participe à ce projet, piloté par l'Italie, qui a pour objectif de dénoncer les discriminations subies par les femmes handicapées. Les résultats attendus consistent en la création d'un forum permettant à chacun d'apporter sa contribution.

**Pose de la première pierre des logements AVJ à Hognoul**

L'ANLH, en partenariat avec la Société Wallonne de Logements et la SISIP (Société Immobilière des Services Publics) décide de créer une cellule AVJ à Hognoul (Liège).

**Pose de la première pierre des logements à Cuesmes**

L'ANLH, en partenariat avec la Société Wallonne de Logements et la SISIP (Société Immobilière des Services Publics) décide de créer une cellule AVJ à Cuesmes (Mons).

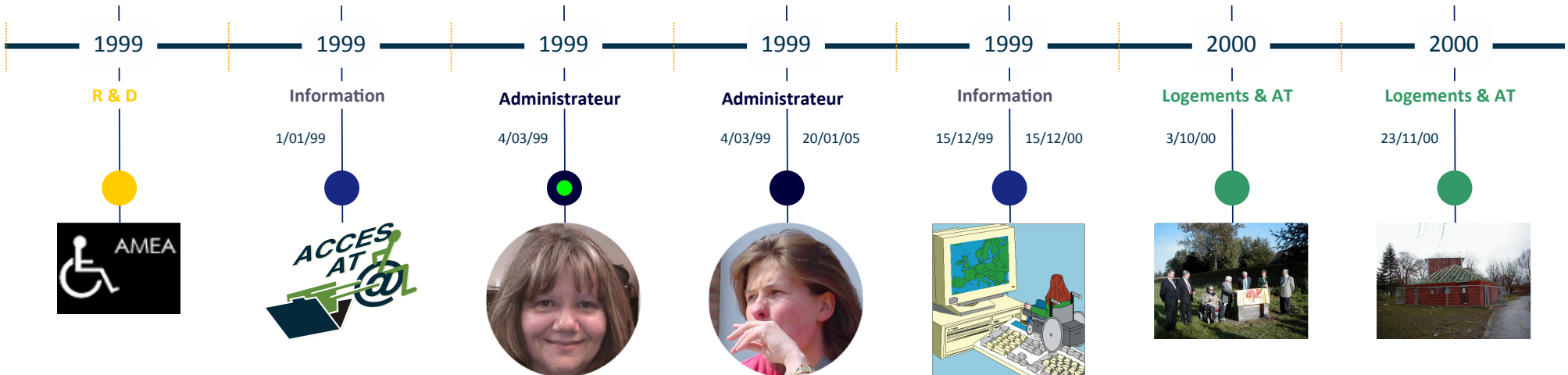

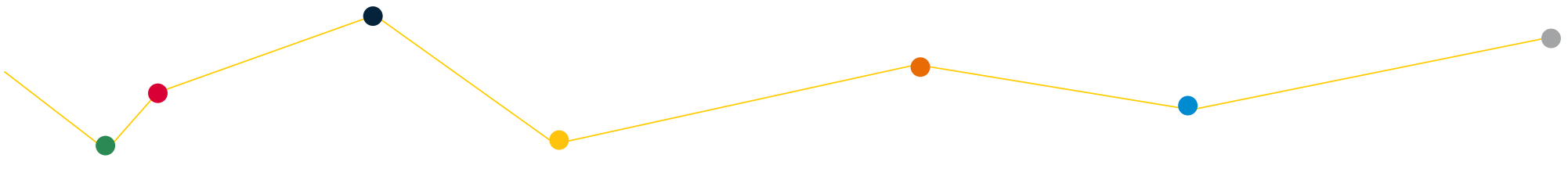

### Création d'une association momentanée TGA (Train-Gares- Accessibilité)

TGA aussi pour "Toegankelijkheidsbureau, Gamah, ANLH", association de fait chargée de rédiger le cahier des charges sur l'accessibilité des gares SNCB. Cette association supervise également l'accessibilité de trois gares dans chaque région.

### "ConFormAss" (Projet européen)

Dans le cadre du programme européen Leonardo, l'ANLH est sélectionnée pour la conception d'un outil de formation pour les assistants personnels. Ce projet a abouti à la réalisation d'un référentiel du métier d'assistant personnel ou d'assistant AVJ.

### "AAOutils" Architecture et Accessibilité : outils pour une formation (Projet européen)

Dans le cadre du programme européen Leonardo, l'ANLH est sélectionnée pour la conception d'un outil de formation en accessibilité pour les architectes.

### Ombudsman (Projet européen)

Projet piloté par la Grèce, auquel l'ANLH participe, qui consiste en la mise en place d'un ombudsman pour lutter contre les discriminations sur base du handicap. Cette fonction a été largement reprise par le Centre d'Égalité des Chances (devenu UNIA).

### Création de l'asbl "AccesA"

L'ANLH crée l'Agence de Conseil, de Consultation et d'Études Sur l'Accessibilité (AccesA), bureau technique qui a pour mission de renseigner, expertiser, former les architectes et les auteurs de projets.

### Inauguration des premiers ascenseurs du métro bruxellois à la station "Maelbeek"

Après des années de luttes, l'ANLH voit enfin un début de concrétisation d'une de ses demandes les plus importantes: l'accessibilité du métro bruxellois. Cette première réalisation inaugure une série de 176 ascenseurs et a donc une grande portée symbolique.

### Jean-Marie Huet

Depuis de nombreuses années, Jean-Marie Huet est très actif dans le monde associatif et est particulièrement impliqué dans la lutte contre les maladies neuromusculaires. Il rejoint le conseil d'administration de l'ANLH, dont il sera Administrateur Délégué en 2003 -2004.

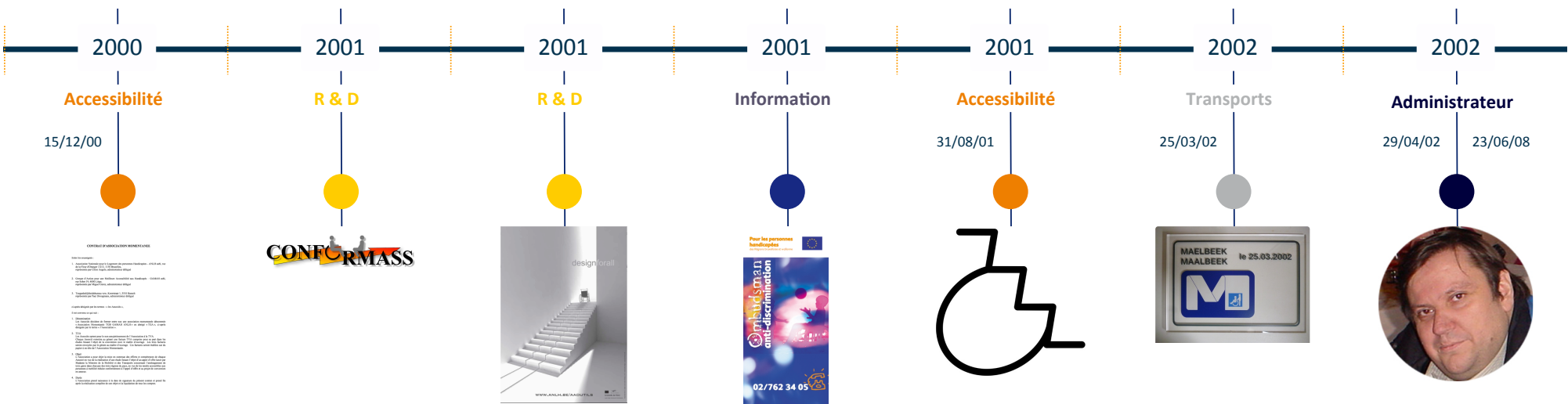

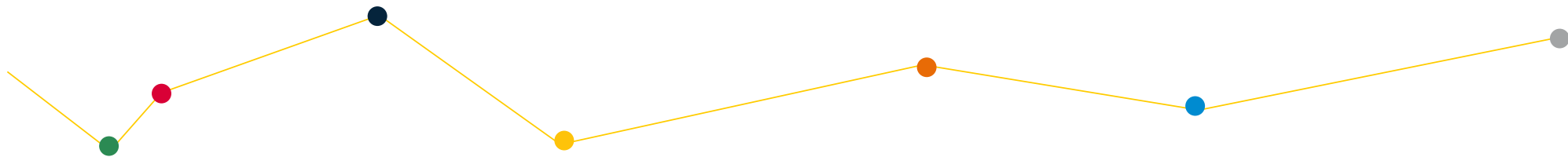

### Des taxis pour tous à Bruxelles

Cinq taxis mixtes pour PMR et valides sont mis en circulation à Bruxelles, grâce à la législation promulguée en 1997 à l'instigation de l'ANLH. Ils seront cent quelques années plus tard.

### Démarrage des services AVJ à Hognoul

Deux ans après le début des travaux, douze personnes handicapées s'installent dans leur logement à Hognoul et bénéficient de services AVJ reconnus et financés par l'AWIPH.

### Création du groupe VIA (Vie Autonome)

Ce réseau regroupe six associations actives dans le domaine du handicap (types moteurs, sensoriels, cognitifs et polyhandicaps confondus) avec pour objectif commun de faire pression afin qu'une législation sur le Budget d'Assistance Personnelle (le BAP) puisse voir le jour tant en Région wallonne que bruxelloise.

### Étude de l'accessibilité des stations de métro

Le bureau d'études techniques de l'ANLH, AccesA, signe un contrat pour l'étude de l'accessibilité du métro à Bruxelles. Cette étude porte, notamment, sur l'implémentation de 176 ascenseurs.

### Bus 2003 Année européenne des personnes handicapées

Un bus européen traverse toute l'Europe de janvier à décembre. L'ANLH est chargée d'organiser le passage de ce bus en Belgique. Cet événement est un moment de convivialité et de fête dans plusieurs villes du pays avec en toile de fond la sensibilisation au handicap.

### Indicateurs de qualité 2003-2005 (Projet européen)

L'ANLH rejoint un projet européen piloté par la Grèce, dont l'objectif est de définir des indicateurs de qualité des services fournis aux personnes handicapées dans une approche théorique et avec une dimension pratique.

### Cet homme est un con (Spot)

Spot réalisé par l'agence de communication Leo Burnett à l'occasion de l'année internationale des personnes handicapées, diffusé à la télévision et sur YouTube où il a été vu près de 20.000 fois.

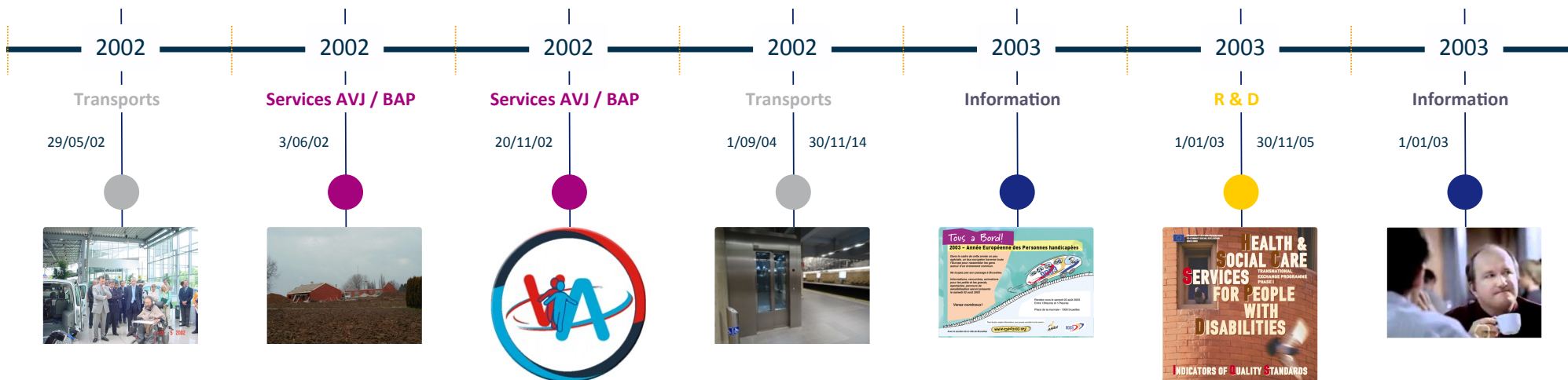





**Ouverture du service AVJ à Louvain-la-Neuve**

Suite à son agrégation par l'AWIPH, la cellule AVJ de Louvain-la-Neuve démarre. Elle aide actuellement 12 bénéficiaires occupant des appartements adaptés insérés dans le quartier de Lauzelle à proximité du site universitaire.

**Inauguration des ascenseurs à la station métro "Gare Centrale"**

**Ouverture du service AVJ à Cuesmes**

Le service est agréé par l'AWIPH en août 2003. Il aide actuellement 12 bénéficiaires occupant 12 maisons adaptées situées dans un quartier proche des grands axes routiers et des magasins.

**Inauguration des ascenseurs dans les stations de métro "La Roue", "Ceria", "Eddy Merckx" et "Erasmus"**

**Colloque AAoutils**  
Clôture du projet européen AAoutils. Présentation des résultats sur la conception d'une formation des architectes et l'élaboration d'une valise pédagogique.

**Un taxi pour tous (Film)**  
A la demande de la Région bruxelloise, l'ANLH réalise un film destiné à la formation des chauffeurs de taxi: accueil, embarquement, sécurisation, type de conduite ...

**Guide des transports bruxellois pour les personnes à mobilité réduite (Brochure)**

Ce guide passe en revue les différents aménagements effectués dans la région de Bruxelles afin de faciliter les déplacements en transports publics pour les personnes à mobilité réduite (bus adaptés, taxis, train, métro...).

**2003** | **2003** | **2003** | **2003** | **2004** | **2004** | **2004**

**Services AVJ / BAP** | **Transports** | **Services AVJ / BAP** | **Transports** | **Information** | **Information** | **Information**

1/05/03 | 4/06/03 | 1/08/03 | 15/09/03 | | | 1/01/04

*(Images: A row of brick buildings; a red brick building; a brochure titled 'AAoutils'; a film screen showing 'Un taxi pour tous'; a brochure cover with illustrations of people using mobility aids.)*



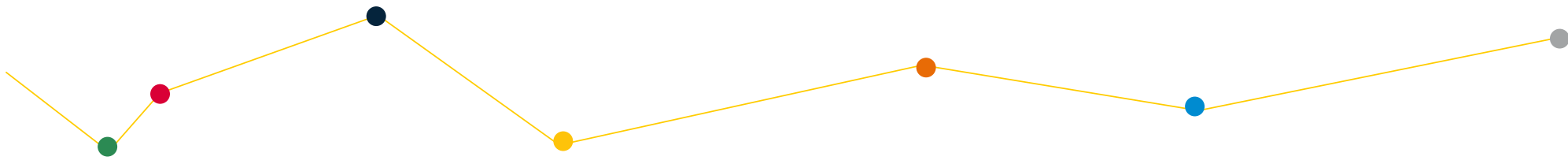

**Création du département "Conseil & coordination & support aux services AVJ"**

Une aide logistique est mise en place pour les services AVJ. Y souscrivent : Cité-Services, AVJ Germinal ADL, AVJ Molenbeek ADL, AVJ Louvain-la-Neuve, AVJ Hognoul, AVJ Cuesmes, AVJ Manage.

**www.AccesCity.be (Banque de données)**

Développement d'une banque de données sur l'accessibilité en Wallonie. Elle est caractérisée par la possibilité qu'elle offre de faire des recherches personnalisées, tenant compte du profil de l'utilisateur. Elle est financée par l'AWIPH, la Cocof, la Région de Bruxelles et la fondation CERA.

**Inscription multiple pour les logements sociaux en Région bruxelloise**

L'ANLH collabore avec la SLRB à la mise en place du système «inscription multiple» pour la demande d'un logement social dans les 19 communes bruxelloises. Dès le signalement d'un handicap, une analyse des besoins en matière d'adaptation du logement démarre.

**Des rampes pour les petits commerces**

Un subside de la fondation CERA et de la COCOF permet à l'ANLH l'achat de rampes qui pourront équiper les commerces inaccessibles.

**Colloque BAP (Budget d'Assistance Personnelle)**

Colloque organisé, à Bruxelles, par l'ANLH sur le thème du BAP. Une centaine de personnes ont participé aux débats, qui ont abouti au projet de mise en place d'une expérience pilote à Bruxelles.

**AccesA publication de 10 fiches techniques**

Le bureau d'études techniques de l'ANLH publie un vade mecum pour la construction, reprenant les divers éléments d'un bâtiment avec des données législatives, des dessins et prescriptions techniques.

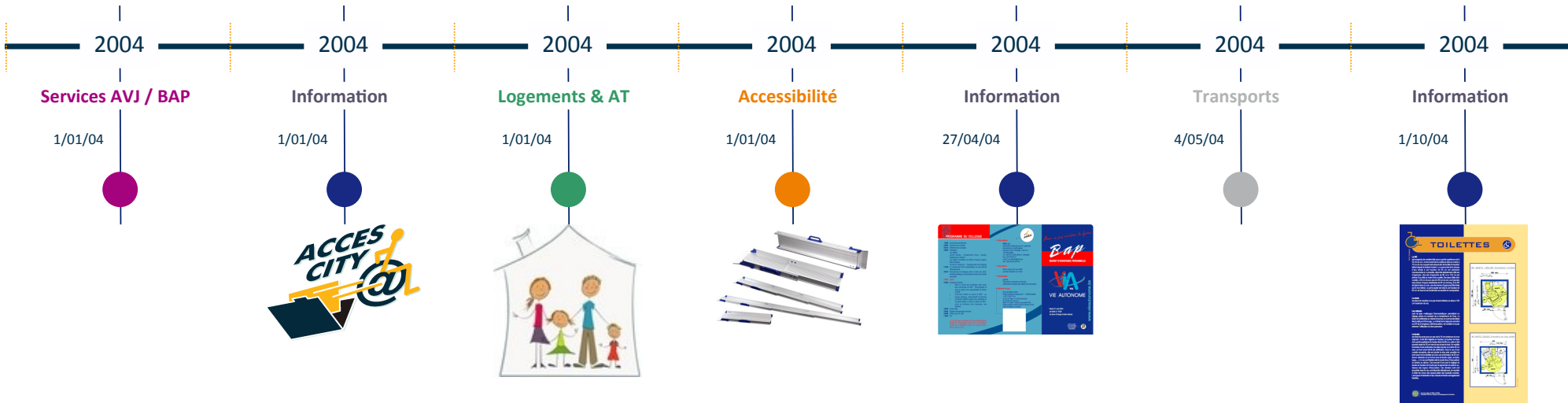

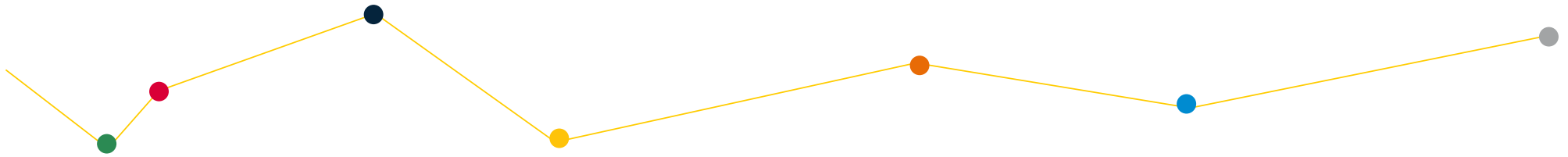

**Label wallon d'accessibilité**

Le Ministre wallon du tourisme sollicite l'ANLH pour faire partie d'un groupe de travail chargé d'établir un référentiel pour la définition d'un label d'accessibilité en Wallonie.

**Formation à l'accueil des PMR**

A la demande d'ING, l'ANLH participe avec Toegankelijkheidsbureau à l'élaboration de fiches-conseils destinées au personnel des agences bancaires pour favoriser l'accueil des personnes à mobilité réduite.

**"OSSATE" One Stop Shop Accessible Tourism (Projet européen)**

Dans ce projet coordonné par EWORX (Grèce), l'ANLH participe à la conception d'outils touristiques dont une banque de données européennes sur l'accessibilité des lieux touristiques. Partenaires: Grèce, Grande Bretagne, Belgique.

**Guide du logement pour PMR à Bruxelles (Brochure)**

Ce guide présente des réponses aux questions concernant le logement des PMR à Bruxelles: les aides financières, les aides techniques, les normes architecturales, les prêts hypothécaires, l'assurance solde restant dû, les centres de ressources, ...

**Rendre un logement accessible aux PMR à Bruxelles (Brochure)**

Inventaire des outils disponibles pour construire ou rénover un logement adapté à Bruxelles.

**Ouverture du service AVJ à Manage**

Le service est agréé par l'AWIPH. Il aide actuellement 13 bénéficiaires occupant des appartements adaptés insérés dans le quartier d'habitations sociales près du centre de Fayt-lez-Manage.

**Stéphanie Herman**

Licenciée en tourisme, dynamique et travailleuse acharnée au sein de l'équipe de l'ANLH, où elle est chef de projet et gère plusieurs projets européens. Elle entre en 2005 au conseil d'administration. Elle succédera plus tard à Cléon Angelo à la fonction d'Administrateur-Délégué.

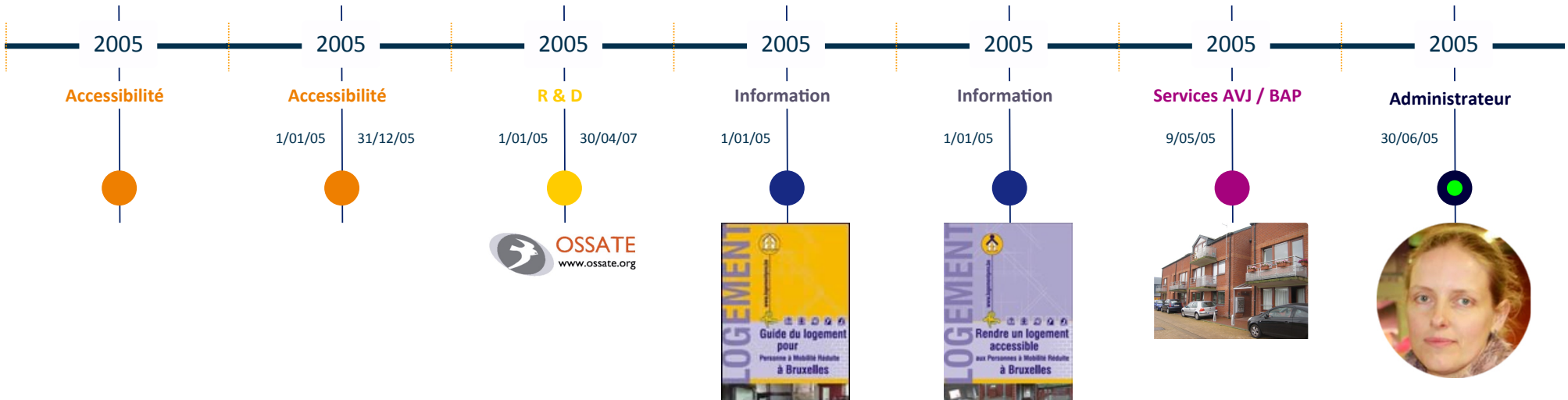

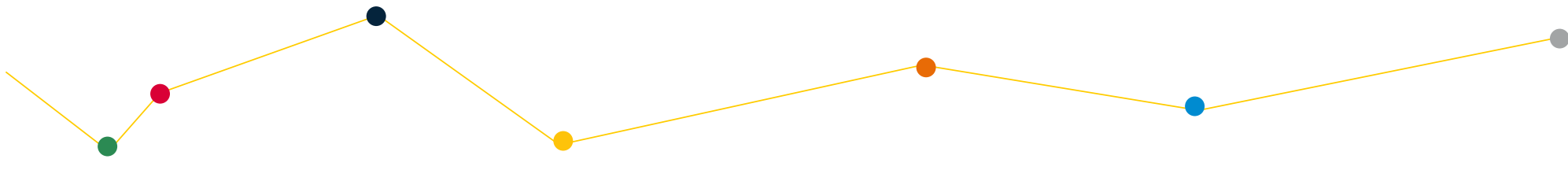

**Des TIC pour tous (Brochure)**

Un guide et des fiches destinés aux concepteurs des technologies de l'information et de la communication pour réduire les difficultés que peuvent rencontrer les personnes handicapées dans l'accès aux nouvelles technologies comme le GSM, l'ordinateur, internet, la téléphonie fixe, les logiciels...

**Création de l'asbl ENAT : European Network for Accessible Tourism in Europe**

L'objectif d'ENAT est de favoriser un tourisme accessible pour tous en Europe. En sont membres, entre autres, Visit Britain, l'ANLH, EWORX, Toegankelijkheidsbureau ...

**Fondation du CAWAB (Collectif Accessibilité Wallonie Bruxelles)**

Collectif regroupant des associations actives dans le domaine de l'accessibilité à Bruxelles et en Wallonie, dont l'objectif est de constituer un groupe de pression pour une meilleure accessibilité des bâtiments, des transports et des services.

**Formation des agents de Bruxelles-Ville**

Objectif : sensibiliser et former les fonctionnaires à l'accueil des personnes handicapées. Le premier module est théorique et le deuxième est composé de témoignages et de mises en situation.

**www.AccesService.be (Banque de données)**

Cette plateforme constitue un inventaire des services à domicile. Elle offre la possibilité de faire des recherches sur base des besoins de l'utilisateur et permet de créer un agenda de services personnalisés.

**"LIVING ALL" (Projet européen)**

Objectif: améliorer la libre circulation des personnes handicapées sur le marché du travail en Europe en fournissant aux politiques nationales des outils et des méthodologies pour réduire les obstacles et les difficultés, et en améliorant les législations en faveur de la libre circulation des personnes handicapées.

**Conseiller en accessibilité à Auderghem**

L'ANLH signe une convention de "conseiller en accessibilité" avec la commune d'Auderghem en Région bruxelloise.

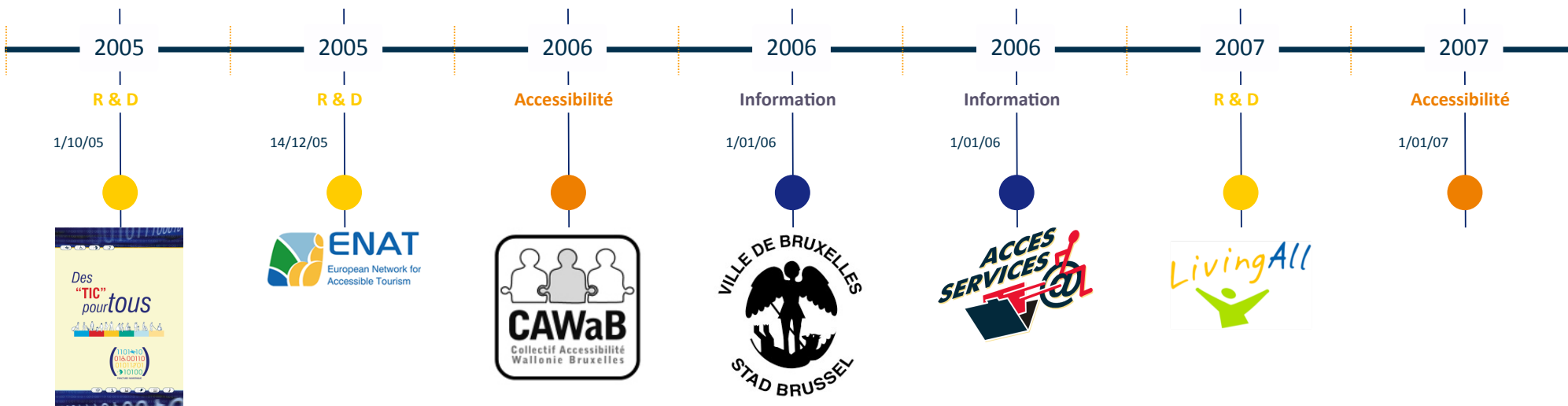

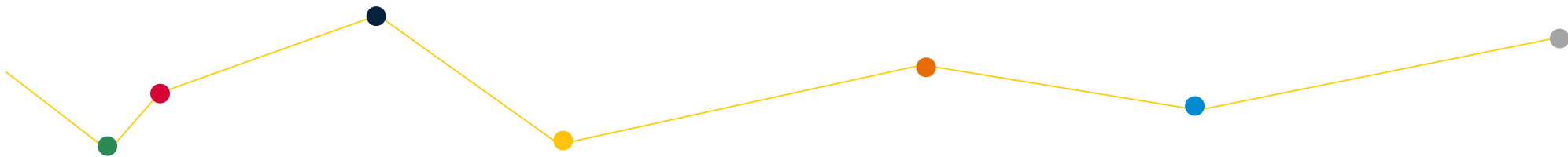

**Toit, Toi... et Moi ?**

58 fiches-actions réalisées par l'ANLH pour la COCOF, identifiant les problèmes posés par les logements pour personnes handicapées à Bruxelles et présentant des propositions de solutions, personnes et organismes concernés, estimations budgétaires, délais, ... La majorité des fiches-actions est reprise dans le contrat de gestion de la SLRB.

**STIB: Contrat de gestion & enquête mobilité**

L'ANLH est désignée comme expert pour participer à la rédaction du chapitre PMR du contrat de gestion de la STIB : identification des besoins, exemples de bonnes pratiques, obligations légales nationales et internationales...

**Conseiller "accessibilité" du parlement européen**

Dans ce cadre, l'ANLH apporte ses conseils pour assurer une bonne accessibilité des bâtiments et des services du parlement européen.

**"Accesschool" (Projet européen)**

Dans le cadre du programme Leonardo, l'ANLH coordonne un projet dont l'objectif est la création d'outils à l'attention des directeurs et des professeurs pour leur permettre d'intégrer dans de bonnes conditions des jeunes avec un handicap dans leur établissement scolaire. En sont membres la Belgique, la Grèce et l'Autriche.

**www.well-come.be (site internet)**

L'ANLH s'est associée à l'ABP et l'ABMM pour créer ce site afin que les informations sur la conception de bâtiments accessibles à tous soit connue et à la portée de tous les professionnels.

**Projet pilote : Budget d'Assistance Personnelle à Bruxelles**

Une expérience pilote du BAP démarre à Bruxelles. L'ANLH est désignée pour son administration pour le compte de la Commission Communautaire Commune : analyse des besoins, fixation et suivi des budgets, soutien aux "bapistes", ....

**SNCB : Analyse du cahier de charges "Revalor"**

Gamah, l'ANLH et Plain-Pied sont chargés d'analyser et de corriger le cahier de charges des gares de la SNCB (Revalor).

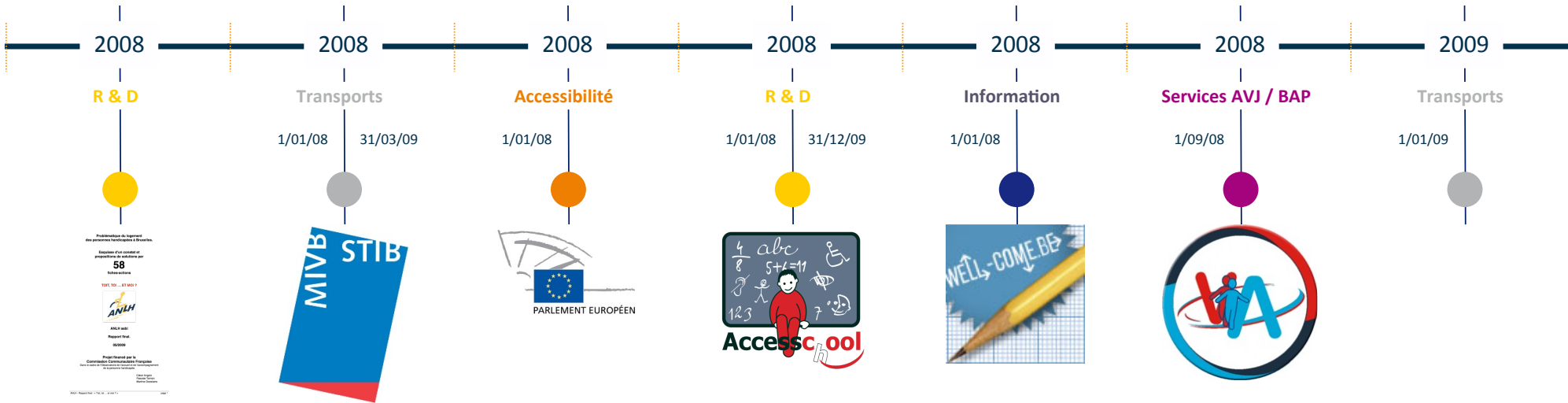

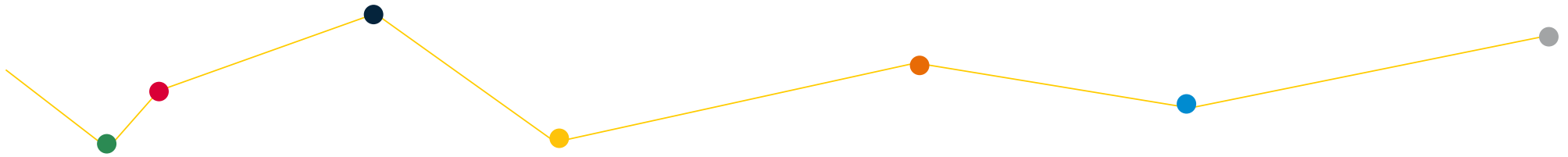

### Expertise des stades de football

Avec Plain-Pied et Toegankelijkheidsbureau, l'ANLH participe au groupe de travail chargé d'auditer l'accessibilité des principaux stades de football de Belgique. L'ANLH a expertisé les stades de Charleroi et Tubize.

### "ETCAATS" E-Learning For Accessible Tourism (Projet européen)

Objectif: mise en place d'une certification des compétences des opérateurs du secteur du tourisme avec une spécialisation dans l'accueil des personnes handicapées. Projet coordonné par la Grèce, dans le cadre du programme Leonardo.

### Plan diversité de la ville de Bruxelles

L'ANLH est chargée de conseiller les employeurs qui souhaitent engager une personne handicapée ou aménager un poste de travail.

### Premier agrément comme "expert accessibilité" par la COCOF

L'ANLH a reçu son premier agrément COCOF en tant que service spécialisé en matière d'accessibilité de l'espace social aux personnes handicapées.

### L'accessibilité des écoles - Fonds Houtman

Mise en place de partenariats avec des releveurs provenant de différentes associations (CAR-N, ESSOR) afin de réaliser de nombreuses fiches sur l'accessibilité des écoles.

### Rénovation de quatre ascenseurs au Foyer Forestois

### "CETA" Competitiveness for European Tourism for All (Projet européen)

Partenariat européen pour la mise en place d'une formation des acteurs du tourisme aux besoins des PMR.

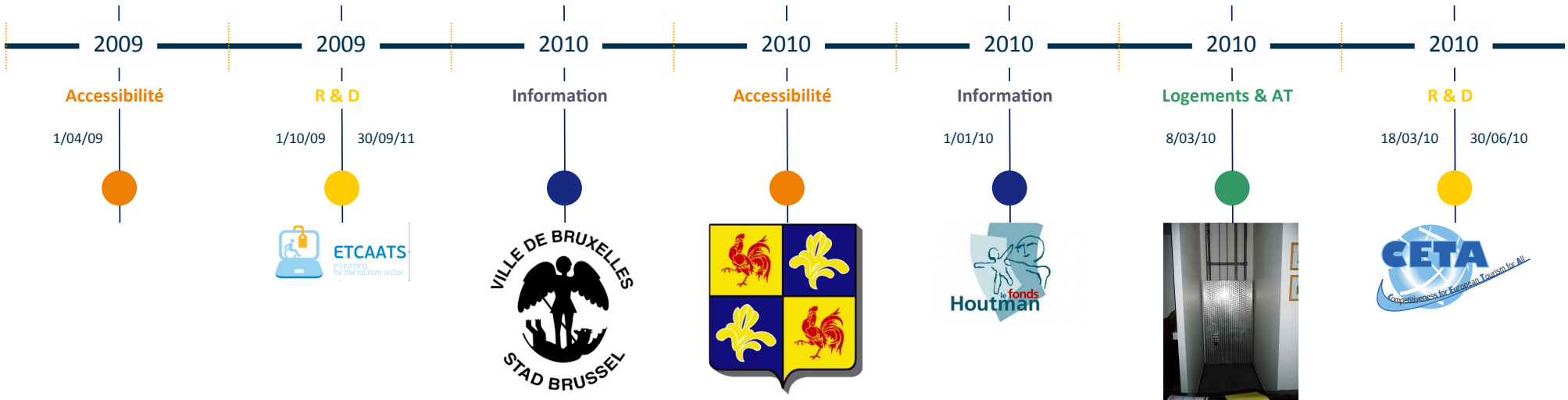

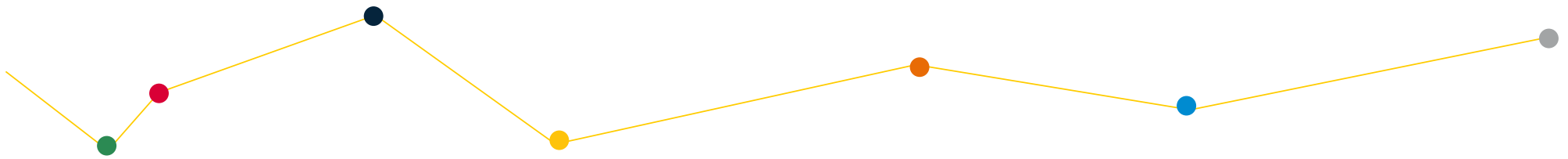

### Roger Reul

Militant convaincu à la cause des personnes handicapées, ami de Jean-Paul De Potter. Roger met ses grandes compétences de gestion et sa rigueur au service de l'ANLH.

### SCAAT - Service de Conseils en Aménagement et Aides Techniques

Objectif : conseiller et aider les personnes handicapées à aménager leur logement de façon à leur permettre d'y rester le plus longtemps possible.

### Inauguration des ascenseurs de la station de métro "Crainhem"

### AVJ-Indicator

Création d'un tableau de bord pour le suivi des indicateurs de performance dans les services AVJ, qui est utilisé par Cité-Services, AVJ Germinal ADL, AVJ Molenbeek ADL, AVJ Louvain-la-Neuve, AVJ Hognoul, AVJ Cuesmes, AVJ Manage.

### Valentin Ndoba Bayana

Valentin rejoint le conseil d'administration où il met ses compétences en gestion des ressources humaines au service de l'ANLH.

### PAI - Plate-forme pour une Accessibilité Intégrale

L'ANLH est choisie par la Région de Bruxelles Capitale pour mener un travail de recherche en vue de préparer la mise en place d'une plate-forme bruxelloise sur l'accessibilité.

### CALA : Construire avec l'adaptabilité

Objectif: promouvoir l'adaptabilité des logements neufs ou rénovés en offrant des formations et un accompagnement technique, assurés par un consortium d'organisations associatives, universitaires et du secteur de la construction, financé par la Région wallonne.

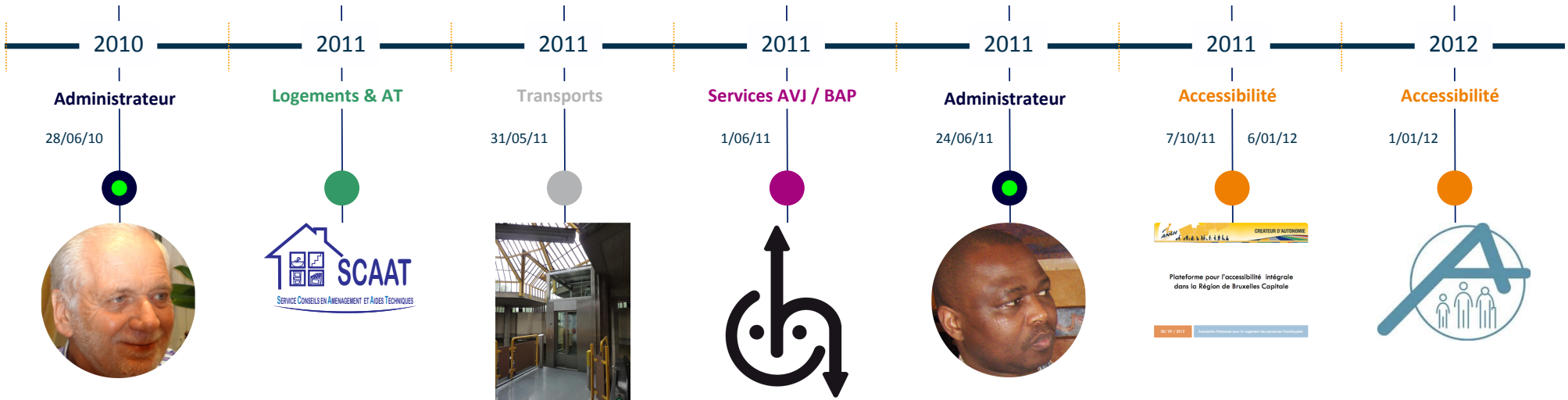

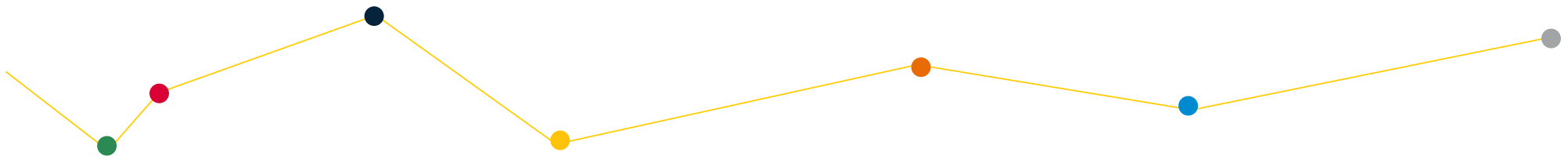

**Contrat de collaboration avec la SLRB (Société du Logement de la Région de Bruxelles-Capitale)**

Ce contrat porte sur l'examen des permis d'urbanisme, la formation des agents, l'analyse des besoins des personnes handicapées lors des admissions dans les logements sociaux.

**Calypso - STEEP : Social Tourism European Exchanges Platform (Projet européen)**

Partenariat européen en vue de développer le tourisme social en Europe en y intégrant les personnes handicapées comme acteurs de ce tourisme.

**Lancement du service accessibilité**

Expertise d'accessibilité de, entre autres, WTC3, Cité Salzinne, logements rue Van Lierde, COFELY, Hotels Citadines, immeubles en copropriétés, Forem...

**Formation au FOREM Charleroi**

Formation des agents techniques et responsables des bureaux du forem afin de leur donner les outils pour rénover les bâtiments en tenant compte des besoins architecturaux des PMR.

**Conseiller pour le Conseil de l'Europe**

Audit et conseils pour la mise en accessibilité des bâtiments du Conseil de l'Europe.

**Certification ACCESS-I**

L'ANLH met son expérience en accessibilité au profit de la certification ACCESS-I et met en place la méthodologie bâtiment. L'ANLH est également auditeur agréé.

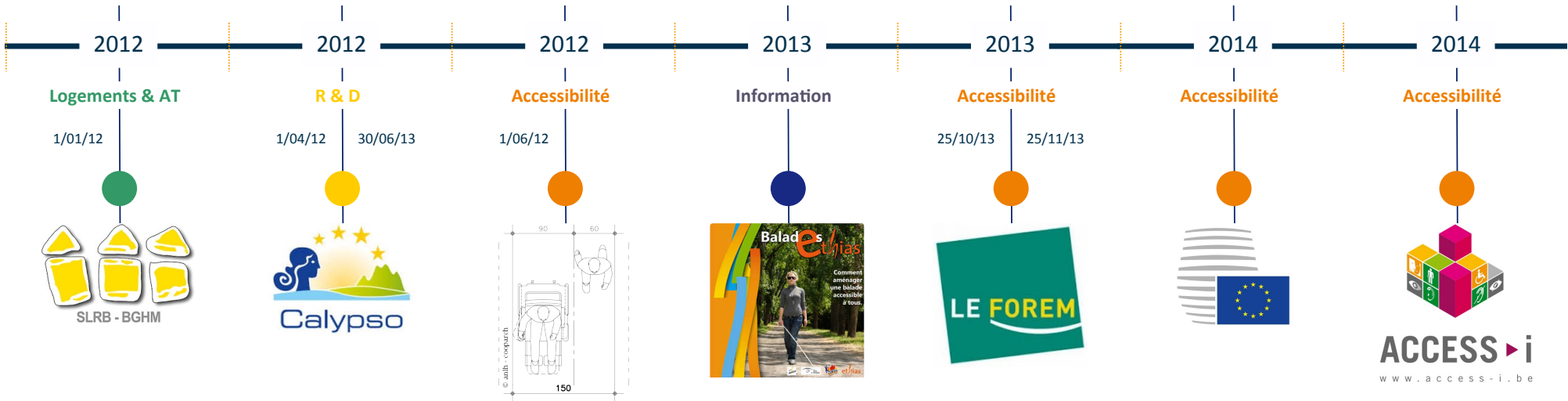





### Ergojob

#### Pierre Steels

C'est un ami de Jean-Paul De Potter qui entre au conseil où son expertise dans le domaine de la finance le désigne comme trésorier.

#### Virginie De Potter

Membre de l'ANLH depuis de nombreuses années, Virginie entre au conseil d'administration où ses compétences en communication seront fort appréciées.

L'ANLH a été sélectionnée par l'AViQ comme prestataire pour se rendre sur le lieu de travail des personnes handicapées dans toute la Wallonie afin de les conseiller sur les aménagements à réaliser pour qu'elles puissent y travailler dans de bonnes conditions.

#### Formations en accessibilité et sensibilisation générale

L'ANLH a été sélectionnée par l'AViQ comme prestataire pour donner des formations de sensibilisation auprès d'écoles, de pouvoirs publics et d'entreprises...

#### Mon autonomie passe par mon logement

L'ANLH est chargée de réaliser une campagne de sensibilisation pour aider les personnes de plus de 50 ans à adapter leur logement pour leurs vieux jours.

#### Analyse des plans soumis à permis d'urbanisme en Région Bruxelles-Capitale

L'ANLH est chargée de remettre un avis sur la conformité au RRU et d'accompagner les architectes dans la mise en accessibilité de leur projet.

#### Ça marche, ça roule

L'ANLH a obtenu un financement de la fondation Roi Baudouin pour l'édition d'un Guide des loisirs à destination des personnes handicapées: naissance de notre revue «Ça marche, ça roule».

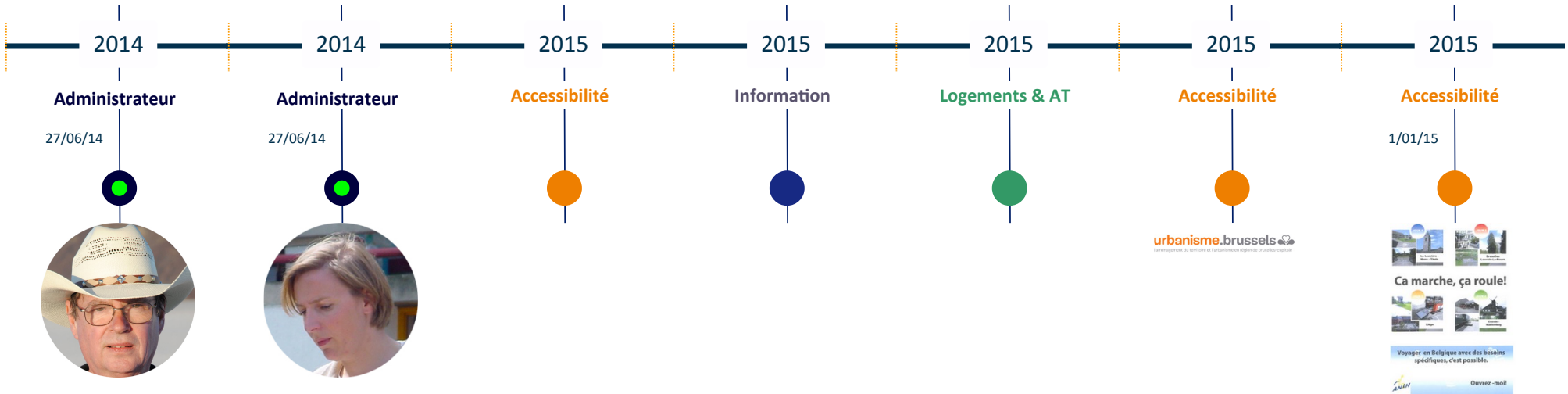

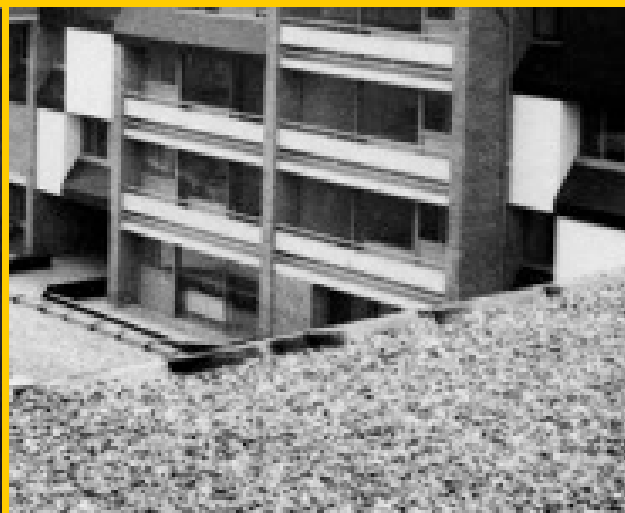

# 50 ans au service de la Cité de l'Amitié



1962

Naissance du projet de la "Cité de l'Amitié"

1966

Promesse de donation d'un terrain de 3 ha

1968

Acte de donation du terrain pour la construction de la Cité de l'Amitié

1969

Accord de la SNL pour la construction et le financement des logements  
Problème : la commune voudrait une route plutôt que la Cité

1970

Présentation de la maquette de la Cité de l'Amitié

1971

Accord des autorités communales  
Accord entre la commune, la SNL pour une réalisation rapide du projet

1972

Négociations interrompues entre la commune et la SNL  
Choix des types de logements  
Approbation de l'avant-projet par le conseil d'administration de la SNL  
Introduction du permis de bâtir de la Cité de l'Amitié

1973

Avis favorable du service des routes

1973

L'ANLH prépare un coup d'éclat à la SNL

1973

Le permis de bâtir de la Cité de l'Amitié est délivré

1973

Approbation de la SNL

1974

Les travaux de la Cité de l'Amitié commencent le 15 mars 1974  
L'entrepreneur François arrête les travaux de la Cité

1975

Réponse favorable du ministère de la santé publique pour les services  
Mise en place d'un appartement test à la Cité de l'Amitié  
Les travaux ont repris à la Cité le 25 août 1975  
Un centre de jour pour la Cité de l'Amitié

1975

Une commission services pour l'organisation des services 24h/24  
Le conseil décide des équipements de l'appartement test  
La commune entre dans la gestion de la Cité contre le financement des services

1976

Un rapport "visionnaire" du comité services

1977

Recherches sur l'interphonie  
Choix difficile pour l'ANLH : les services ou les allocations  
La SNL et la commune, le dialogue est difficile !  
La SNL accepte de prendre en charge les frais d'installation des services  
Choix de l'interphonie  
Intervention du CPAS de Woluwé-St-Pierre pour les services  
L'ANLH doit faire un choix : un home ou un centre de jour ?  
Des aides familiales et des gardes de nuits  
L'ANLH esquisse le fonctionnement du futur "centre de services" 24h/24  
Pour être admis comme locataire "handicapé" : la chaise roulante

1978

Un seuil "de tolérance" de 15% de personnes handicapées à la Cité ?  
Création de l'association de fait pour la gestion de la Cité de l'Amitié  
La date d'entrée des premiers locataires est le 1er septembre 1978  
Recrutement du personnel AVJ  
Introduction du dossier d'agrération pour le centre du jour  
Le premier logement de la Cité de l'Amitié est occupé le 31 août 1978

1981

Constitution de l'asbl des services : Cité-Services

1981

La Reine Fabiola à la Cité de l'Amitié

1982

Création d'un bistrot au sein de la Cité de l'Amitié

1982

Groupe de travail : "nouvelle formule" pour les services AVJ

1989

Décès de M. Nicaise qui a soutenu le projet à la SNL

1993

Modification du centre de jour en service AVJ









# 50 ans au service du logement adapté

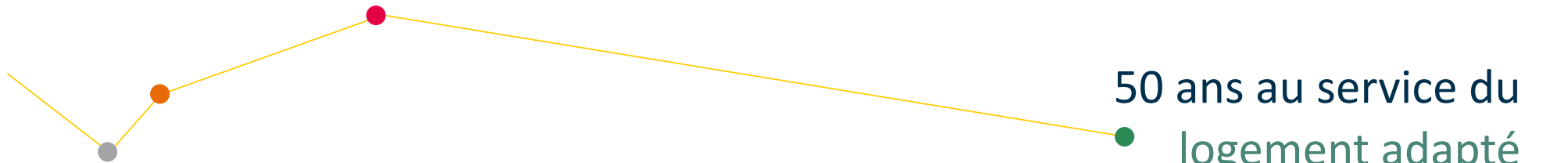

- 1971  
● Une chambre en plus pour les personnes handicapées
- 1974  
● Inventaire des législations et des normes en vigueur dans différents pays (étude européenne)  
● Une circulaire : 5 % des nouveaux logements doivent être adaptés
- 1975  
● Mise en place d'un appartement test à la Cité de l'Amitié
- 1981  
● Flandre : mise en place d'un réseau pour les logements AVJ
- 1984  
● Le concept de la "Cité de l'Amitié" s'exporte à Germinal
- 1985  
● Démarrage d'un nouveau projet de cellule AVJ à Pont-de-Loup (Charleroi)
- 1987  
● Réception de 12 logements adaptés à Germinal  
● Fin du chantier à Pont-de-Loup (Charleroi)
- 1990  
● Accord pour réaliser une cellule AVJ à Molenbeek  
● Inauguration de quatre logements adaptés à Forest

- 1991  
● Signature d'une convention entre l'ANLH et le Logement Molenbeekois
- 1992  
● Concrétisation du projet de cellule AVJ à Namur  
● Le chantier d'AVJ-Molenbeek ADL a commencé  
● L'ANLH se retire du projet de ADL Zolder  
● Réduction de la TVA sur la construction de logements adaptés
- 1995  
● Pose de la première pierre à AVJ Bertrix
- 2000  
● Pose de la première pierre des logements AVJ à Hognoul  
● Pose de la première pierre des logements à Cuesmes
- 2004  
● Inscription multiple pour les logements sociaux en Région bruxelloise
- 2010  
● Expertise de logements à Anderlecht  
● Rénovation de quatre ascenseurs au Foyer Forestois
- 2011  
● SCAAT - Service de Conseils en Aménagement et Aides Techniques

- 2012  
● Contrat de collaboration avec la SLRB (Société du Logement de la Région de Bruxelles-Capitale)
- 2015  
● Mon autonomie passe par mon logement



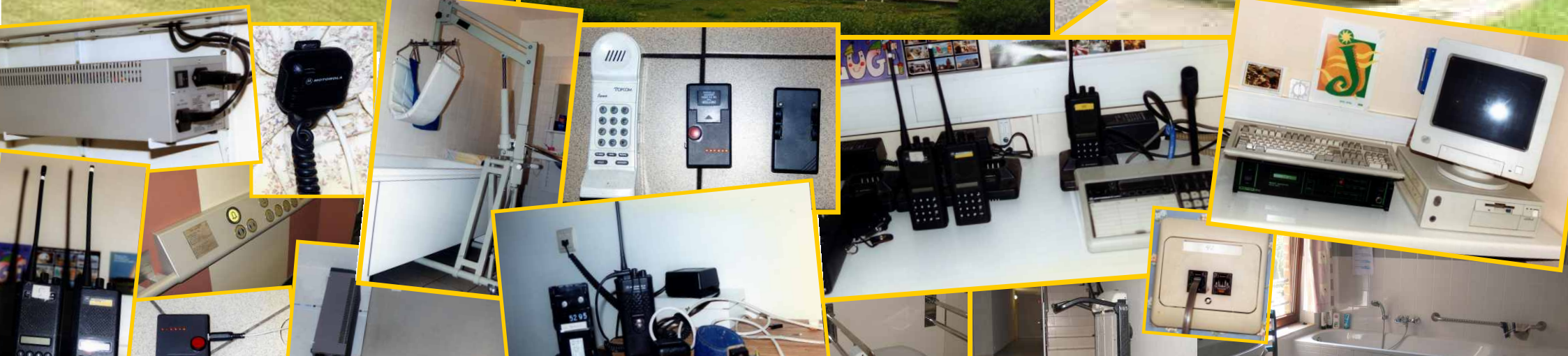



# 50 ans au service des AVJ & du BAP

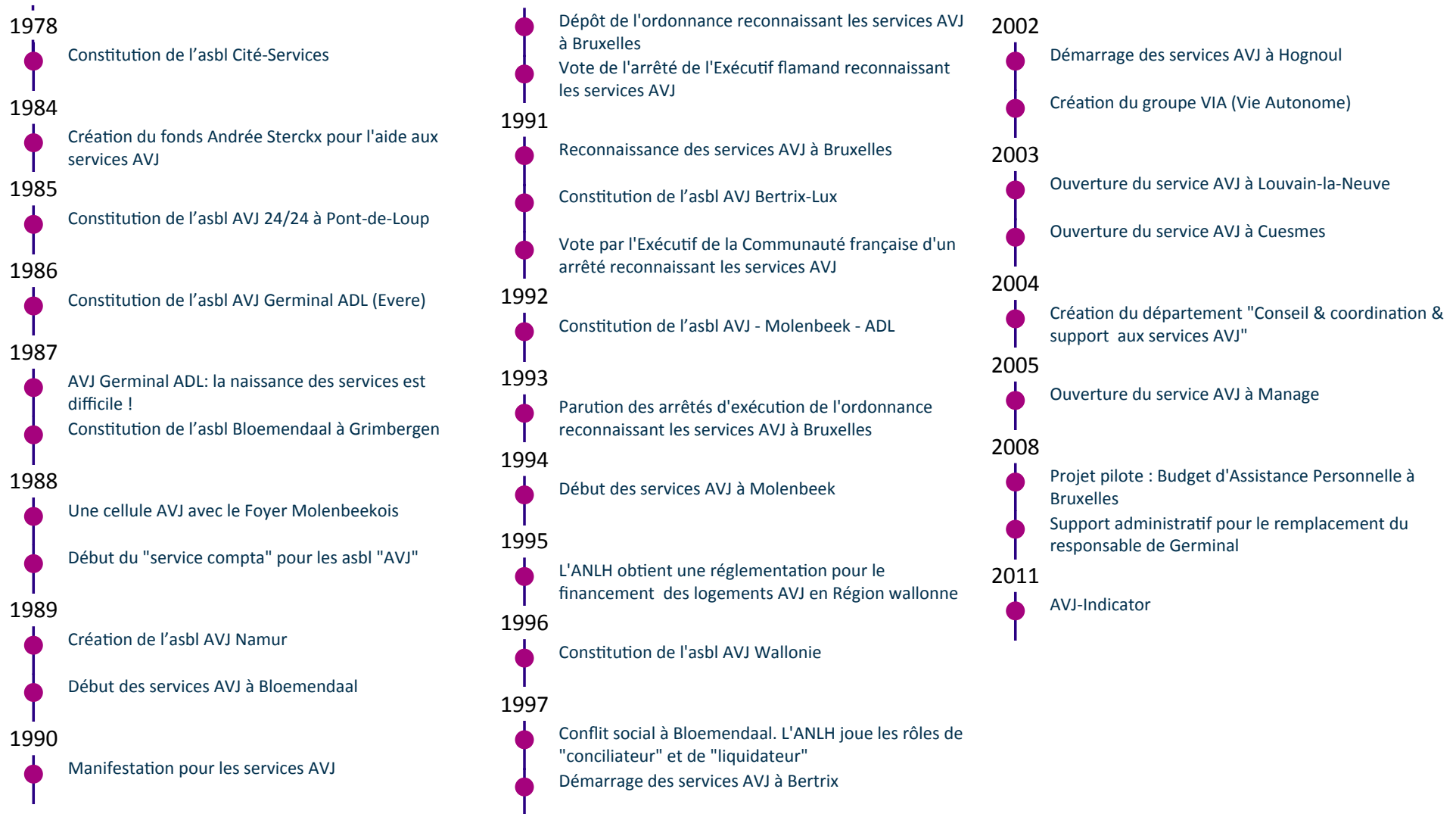

170

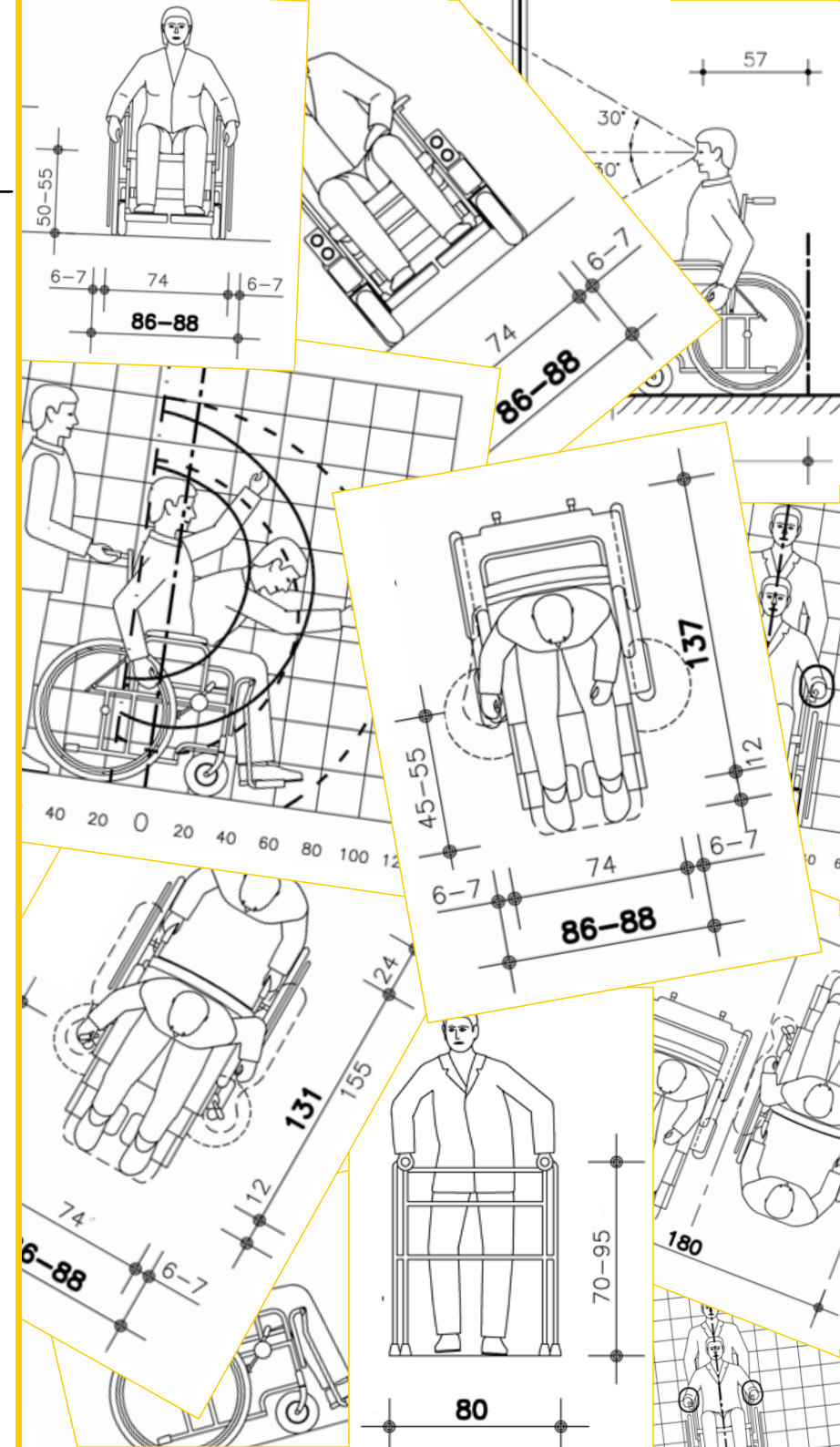
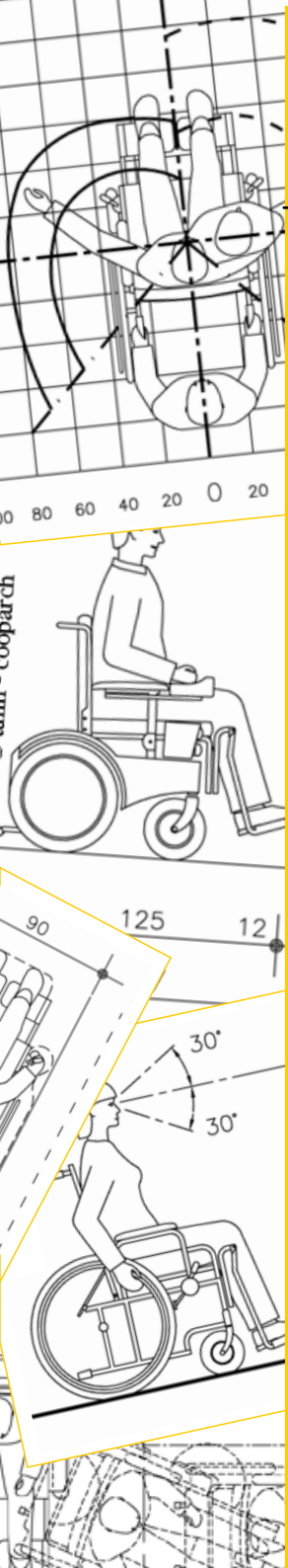
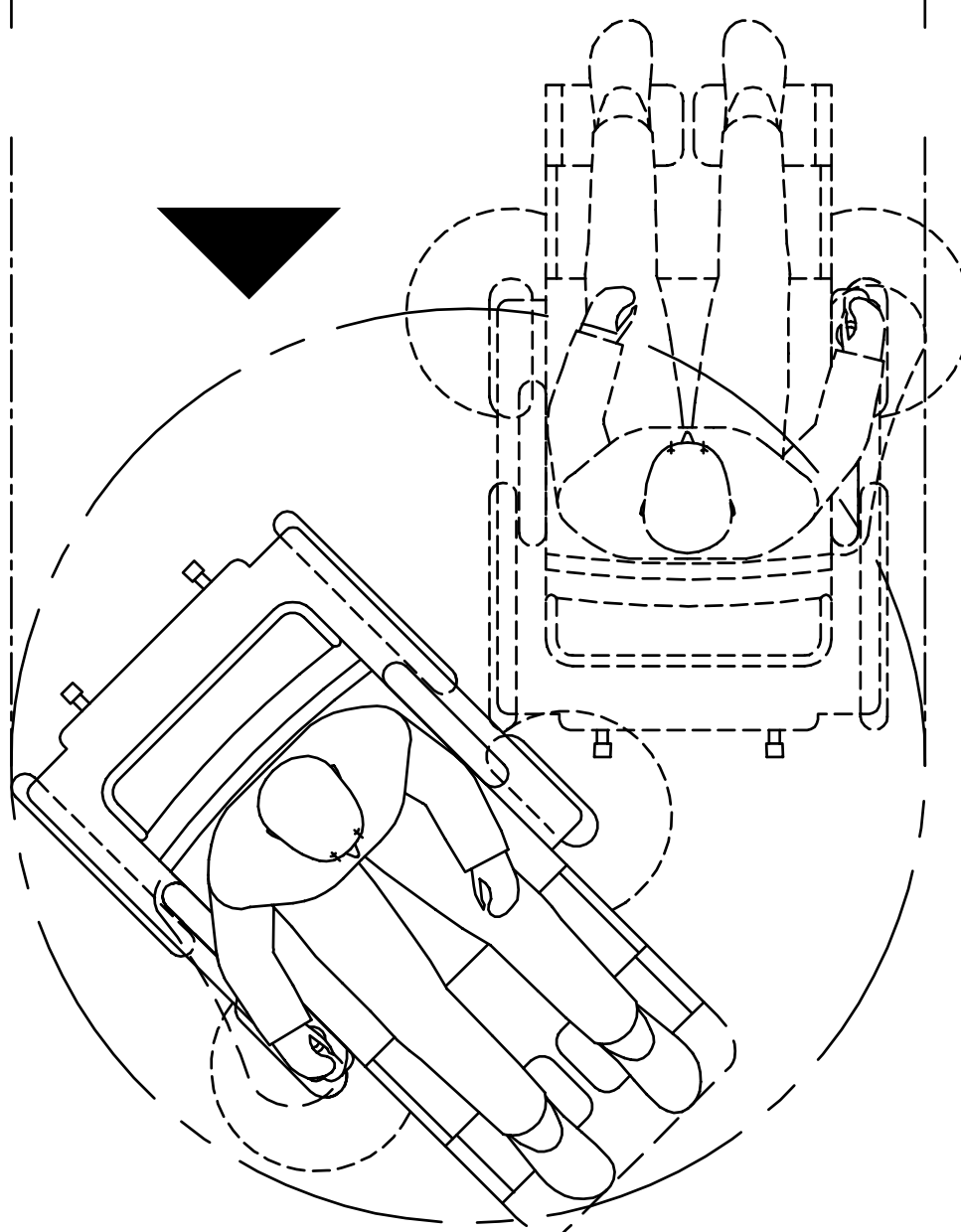

# 50 ans au service de l'accessibilité



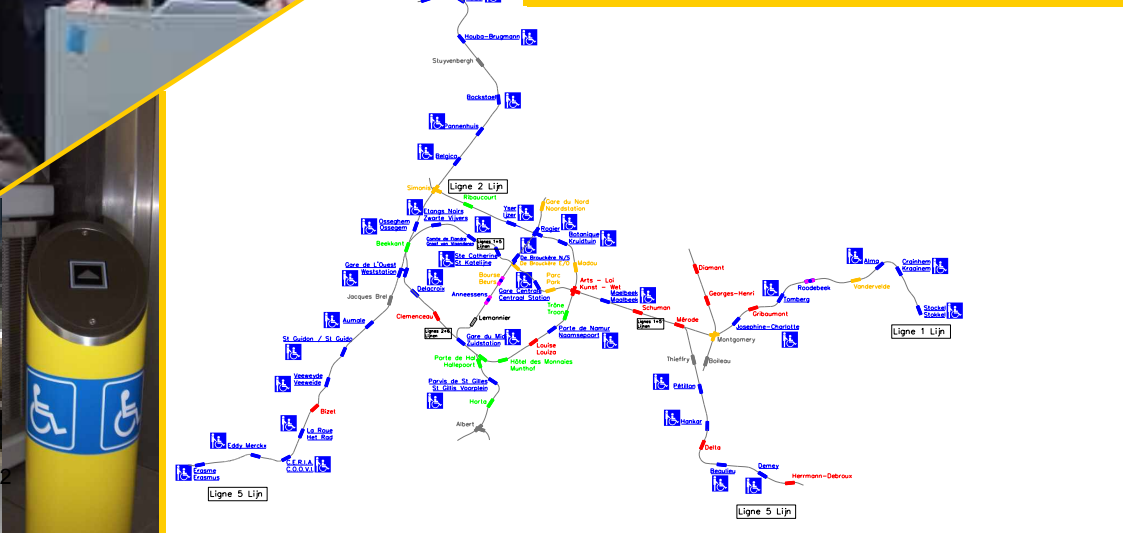
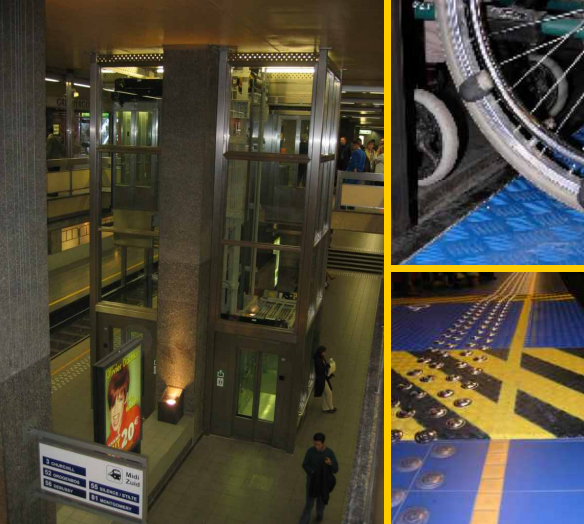

# 50 ans au service de la mobilité et du transport

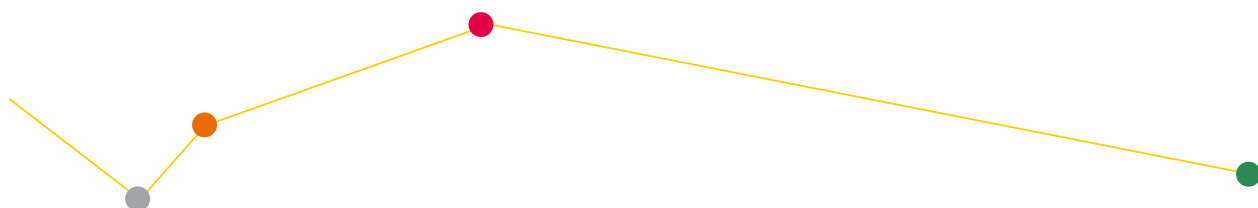

- 1975  
Rencontre avec Guy Cudell, président de la STIB
- 1981  
Métro : l'ANLH manifeste lors de l'inauguration des nouvelles stations
- 1997  
Arrêté ministériel sur le subventionnement des taxis adaptés bruxellois
- 1998  
Mise en place du groupe de pression "CD PMR"
- 2002  
Inauguration des premiers ascenseurs du métro bruxellois à la station "Maelbeek"  
Des taxis pour tous à Bruxelles  
Étude de l'accessibilité des stations de métro
- 2003  
Inauguration des ascenseurs à la station métro "Gare Centrale"  
Inauguration des ascenseurs dans les stations de métro "La Roue", "Ceria", "Eddy Merckx" et "Erasmus"
- 2004  
Inauguration des six ascenseurs de la station de métro "De Brouckère"
- 2006  
Inauguration des ascenseurs de la station de métro "Delacroix"

- Inauguration des ascenseurs de la station de métro "Belgica"
- 2008  
STIB: Contrat de gestion & enquête mobilité
- 2009  
SNCB : Analyse du cahier de charges "Revalor"
- 2011  
Inauguration des ascenseurs de la station de métro "Crainhem"
- 2013  
Inauguration des ascenseurs de la station de métro "Tomberg"



Tous a Bord!

2003 - Année Européenne des

Dans le cadre de cette année un peu spéciale, un bus européen traverse toute l'Europe pour rassembler les gens

PROGRAMME DU COLLOQUE

**Bap**  
BUREAU D'ARCHITECTURE POSSIBILITE

**VIE AUTONOME**

www.bap.be

**AAoutils**  
Architecture & Accessibilité  
Outils pour une formation

Bienvenue  
Welcome!



ANLH ARVHA

Une Ville  
pour tous  
accessible

CARIER DE PRESCRIPTIONS  
TECHNIQUES POUR  
ACCESSIBILITE ET L'ADAPTATION  
DES LOGEMENTS SOCIAUX POUR  
PERSONNES HANDICAPÉES  
OU A MOBILITE REDUITE

**ACCES LOG**

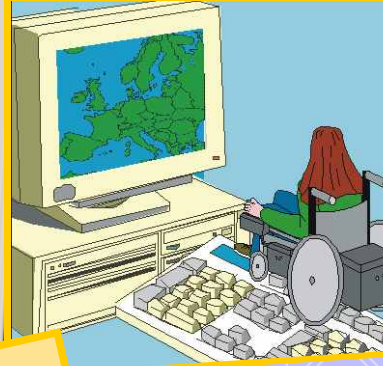

Un  
Logement  
pour tous



Pour une Wallonie  
accessible

Guide  
TOURISTIQUE  
ET DES LOISIRS  
à l'usage des personnes  
à mobilité  
réduite

**EUSTAT**  
Allez-y!  
Manuel  
à l'attention  
des utilisateurs  
d'Aides  
Techniques



**ACCES SERVICES**

**L'ASCENSEURS**

Rendre un logement accessible aux Personnes à Mobilité Réduite à Bruxelles

www.logementpmr.fr

**LOGEMENT**

pour les personnes handicapées

**ambudsmen anti-discrimination**  
02/762 34 05

**ACCES AT**

**FRIENDSHIP**  
The « Cité de l'Amitié - Friendship Q »



**ACCES CITY**

Un taxi pour tous

Des  
"TIC"  
pour tous



(1101)10  
01&00110  
01011701  
10100  
FRACTURE NUMERIQUE



**LOGES**  
Guide du logement pour  
Personne à Mobilité Réduite  
à Bruxelles

www.anlh.be

# 50 ans au service de

## l'information, la sensibilisation, la formation...

- 1972
- 1974
- 1980
- 1986
- 1988
- 1996
- 1997
- 1998

● *Architecture et accessibilité* (Brochure)

● Étude CEE : Des logements qui facilitent l'intégration des personnes handicapées

● *La Cité de l'Amitié* (Brochure)

● *La ville mode d'emploi* (Vidéogramme)

● *Guide touristique et des loisirs à l'usage des personnes à mobilité réduite* (Brochure)

● *Une ville pour tous* (Brochure)

● *Cahier de prescriptions techniques* (Brochure)

● *Un logement pour tous* (Brochure)

● *Allez-y ! - Manuel à l'attention des utilisateurs d'aides techniques* (Brochure)

● AccesVoiries (Projet européen)

● [www.AccesLog.be](http://www.AccesLog.be) (Banque de données)

● *Un espace public pour tous* (Brochure)

1999  
● [www.AccesAT.be](http://www.AccesAT.be) (Banque de données)

● HF SELF (Projet européen)

2001  
● Ombudsman (Projet européen)

2003  
● Bus 2003 Année européenne des personnes handicapées

● Cet homme est un con (Spot)

2004  
● Colloque AAoutils

● Un taxi pour tous (Film)

● *Guide des transports bruxellois pour les personnes à mobilité réduite* (Brochure)

● [www.AccesCity.be](http://www.AccesCity.be) (Banque de données)

● Colloque BAP (Budget d'Assistance Personnelle)

● AccesA publication de 10 fiches techniques

2005  
● *Guide du logement pour PMR à Bruxelles* (Brochure)

● *Rendre un logement accessible aux PMR à Bruxelles* (Brochure)

● *Des TIC pour tous* (Brochure)

2006  
● Formation des agents de Bruxelles-Ville

● [www.AccesService.be](http://www.AccesService.be) (Banque de données)

● Ville de Bruxelles

2008  
● [www.well-come.be](http://www.well-come.be) (site internet)

2010  
● Plan diversité de la ville de Bruxelles

● L'accessibilité des écoles - Fonds Houtman

● Fonds Houtman

2013  
● *Balades Ethias* (Guide)

2015  
● Formations en accessibilité et sensibilisation générale



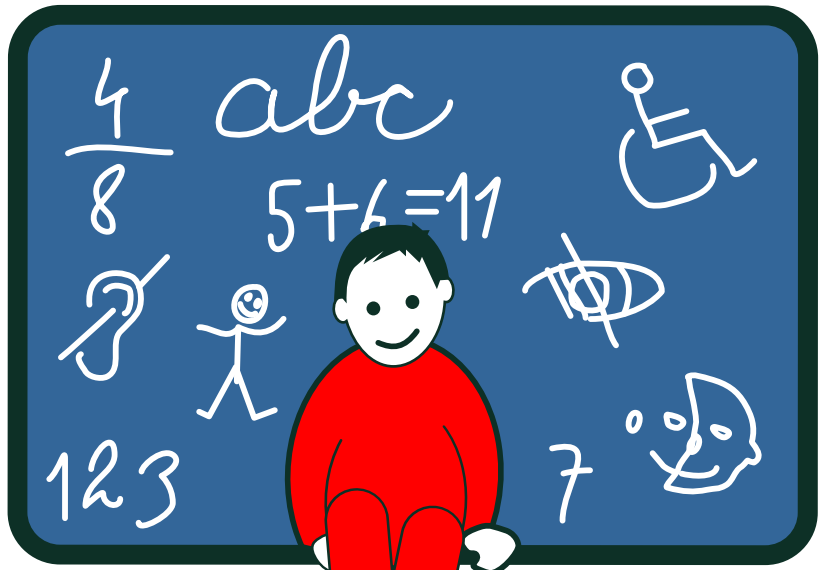

# Accesschool



...gement  
...ées à Bruxelles.

...isse d'un constat et  
...ositions de solutions par

**58**  
fiches-actions

TOIT, TOI ... ET MOI ?



ANLH asbl  
Rapport final.  
05/2009

Projet financé par la  
**Commission Communautaire Française**  
Dans le cadre de l'Observatoire de l'accueil et de l'accompagnement  
de la personne handicapée.





# 50 ans au service de

# la recherche et du développement

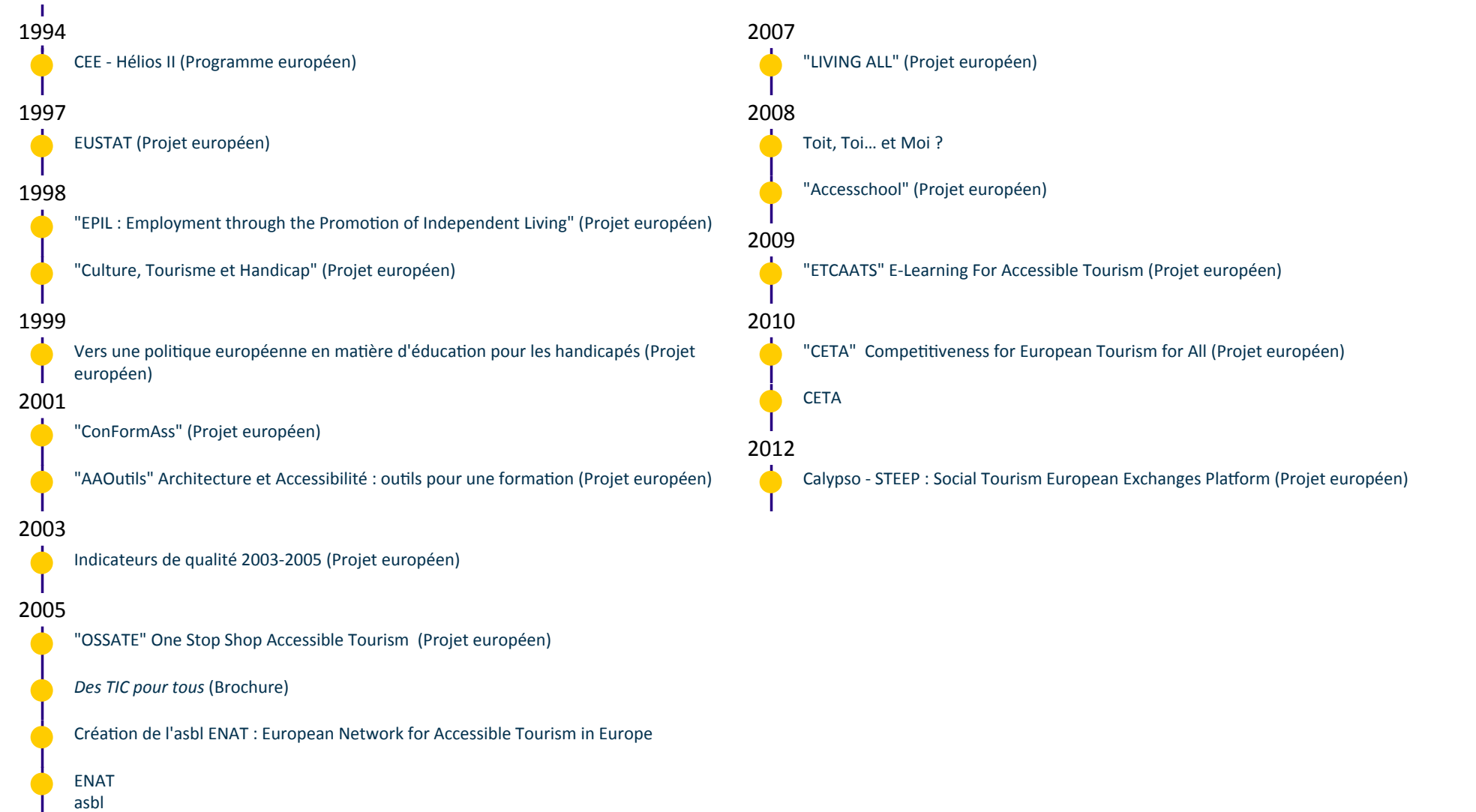



Jean-Paul De Potter



Marie-Thérèse Ganshof  
van der Meersch



Charles Joseph  
Ketelaer



Marie-Jeanne Laloux  
Verhaegen



Andrée Sterckx



Jean de Salle



Domenico Lenarduzzi



Bernadette Parfonry



Cléon Angelo



Roger Schoupe



Bernard Caudron



Monique Theunis



François De Maeyer



Jacqueline Geuns



André Mommens



Jean-Louis Stalport



Christian Meunier



Marcella De Wijngaert



Franco Cortesi



Bénédicte Gastout



Frida Baudoin



Martine Gooskens



Anne-Catherine Jooris



Fabian Caupain



Thibault Van Honacker



Anne Oleffe



Ana Velasco Iglesias



Jean-Marie Huet



Claudia Ventrella



Julie Martin



Genevieve Devriendt



Stéphanie Herman



Gwen Fourmanois



Martine Fredryck



Roger Reul



Marie-Jeanne  
Decuyper



Valentin Ndoba Bayana



Christophe Bokuma  
Yemba

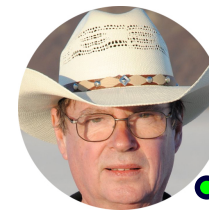

Pierre Steels



Virginie De Potter



# Les hommes et les femmes qui font vivre l'ANLH

## les administrateurs

1966

- Jean Debucquoy  
30/03/1966 -> 29/04/1969
- Jean-Paul De Potter  
30/03/1966 -> 31/05/2012
- Marie-Thérèse Ganshof van der Meersch  
30/03/1966 -> 24/04/1989
- Madeleine Hoebbers Van Cutsem  
30/03/1966 -> 5/06/1982
- Charles Joseph Ketelaer  
30/03/1966 -> 11/02/1974
- Joseph Gilles  
30/03/1966 -> 29/04/1969
- Albert Laloux  
30/03/1966 -> 27/04/1974
- Marie-Jeanne Laloux Verhaegen  
30/03/1966 -> 4/03/1999
- Marie Leytens  
30/03/1966 -> 29/04/1969
- Paul Pêtre  
30/03/1966 -> 29/04/1969
- Pierre Potargent  
30/03/1966 -> 14/04/1973
- Anne Potargent  
30/03/1966 -> 21/04/1979
- Andrée Sterckx  
30/03/1966 -> 30/04/1992
- Fabienne Van Roy  
30/03/1966 -> 29/04/1969

1969

- Paul Couche  
29/04/1969 -> 21/04/1979
- Pierre Houssa  
29/04/1969 -> 21/04/1979
- Alain Verhaegen  
29/04/1969 -> 30/04/1992

1973

- Domenico Lenarduzzi  
14/04/1973 -> 5/06/1982

1974

- André Heilporn  
27/04/1974 -> 21/04/1979
- Fernande Monseux  
27/04/1974 -> 21/04/1979
- Bernadette Parfonry  
27/04/1974 -> 10/05/1983

1979

- Geneviève Bonduelle  
21/04/1979 -> 5/06/1982
- Béatrice Neyens  
21/04/1979 -> 10/05/1983
- Paul Pêtre  
21/04/1979 -> 10/05/1983
- Noel Rixhon  
21/04/1979 -> 10/05/1983

1980

- Cléon Angelo  
26/04/1980 ->
- Roger Schouppe  
26/04/1980 -> 4/03/1999

1982

- Miguel Gerez  
5/06/1982 -> 10/05/1983

1983

- Christian Baeke  
10/05/1983 -> 29/11/1984
- Bernard Caudron  
10/05/1983 -> 30/05/1996
- Marguerite Lorent  
10/05/1983 -> 29/11/1984

1984

- Dirk Matthys  
10/05/1983 -> 29/11/1984
- Robert Swartwaeger  
10/05/1983 -> 29/11/1984
- Monique Theunis  
10/05/1983 -> 20/01/2010
- Léon Cauchie  
29/11/1984 -> 30/05/1996
- François De Maeyer  
29/11/1984 -> 30/09/2004
- Solange De Paepe  
29/11/1984 -> 30/06/2005
- Bernadette Parfonry  
29/11/1984 -> 29/05/2015

1989

- Yves Thimister  
24/04/1989 -> 30/03/1995

1992

- Christian Meunier  
30/04/1992 -> 26/06/2006

1995

- Paul Nicaise  
30/03/1995 -> 4/03/1999

1999

- Martine Gooskens  
4/03/1999 ->
- André Van Tricht  
4/03/1999 -> 30/06/2005
- Anne-Catherine Jooris  
4/03/1999 -> 20/01/2005

2002

- Jean-Marie Huet  
29/04/2002 -> 23/06/2008

2004

- Pascale Tomsin  
30/09/2004 -> 28/01/2011

2005

- Stéphanie Herman  
30/06/2005 ->
- Laurent Heck  
30/06/2005 -> 29/05/2015

2006

- Hodaif Dahrouch  
26/06/2006 -> 29/06/2009

2009

- Martine Fredryck  
29/06/2009 ->

2010

- Roger Reul  
28/06/2010 ->

2011

- Valentin Ndoba Bayana  
24/06/2011 ->

2014

- Pierre Steels  
27/06/2014 ->
- Virginie De Potter  
27/06/2014 ->



**PUB**

# Les hommes et les femmes qui font vivre l'ANLH

## le personnel

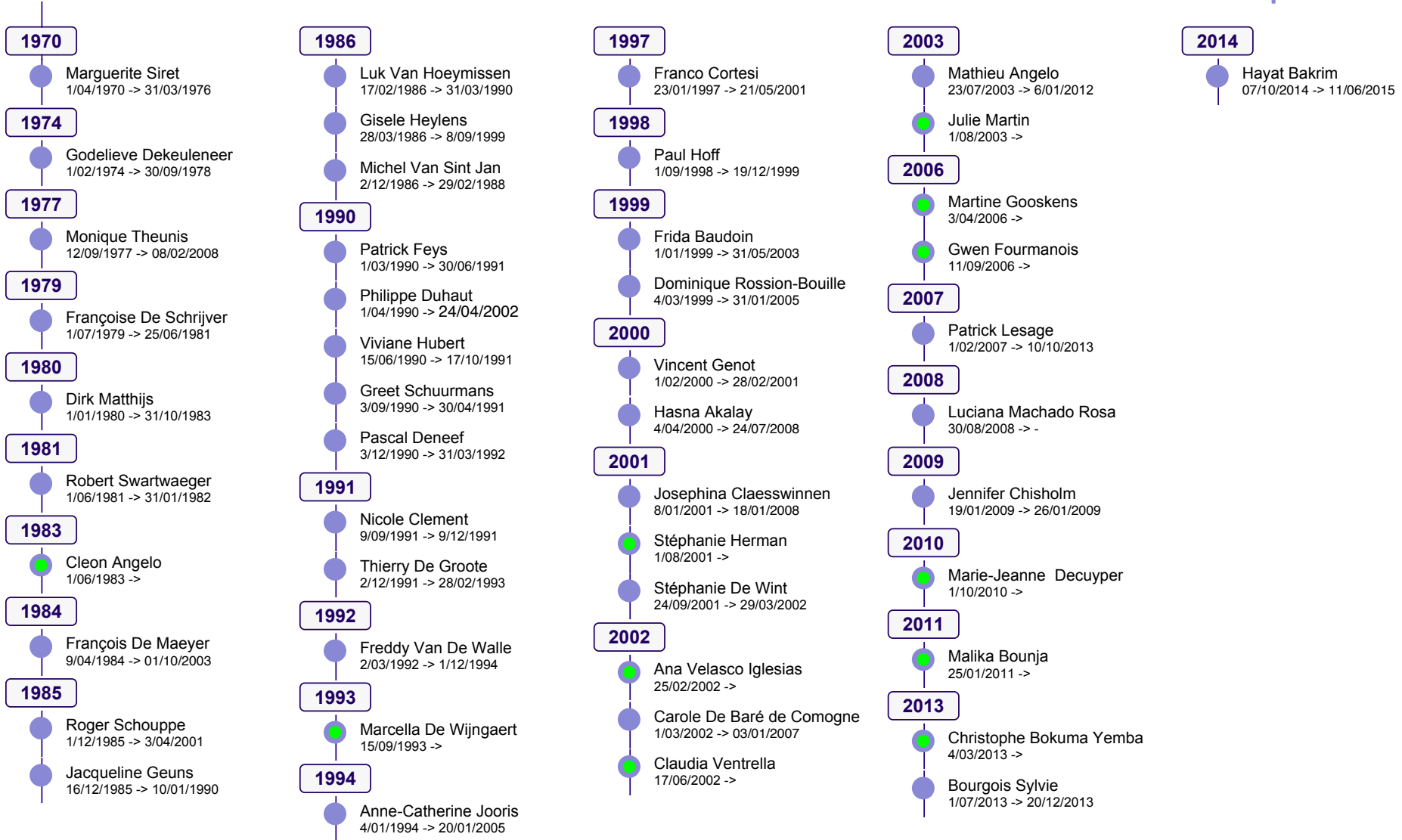

**PUB**

# Nous ont fait confiance

## ● nos partenaires



ACCESS-i  
www.access-i.be

ACCESS-i  
asbl



Au cœur de l'emploi

Actiris



AViQ  
Agence pour une Vie de Qualité  
Familiales Santé Handicap

AViQ



AVJ 24/24  
asbl



AVJ Bertrix-Lux  
asbl



AVJ Germinal ADL  
asbl



AVJ Namur  
asbl



AVJ Pluriel  
asbl



CAWAB  
asbl



CEE



CEN (Com. Eur. de  
Normalisation)



CETA



Cité-Services  
asbl



COCOF



COCOM



Commune  
Woluwe-St-Pierre



Conseil de l'Union  
européenne



ENAT  
asbl



Fédération Wallonie-  
Bruxelles



Fondation Roi  
Baudouin



Fonds Elia



Fonds Houtman



FOREM



Germinal sc



Gouvernement  
Fédéral



IBGE



patrimoine.brussels



Phare



Région de Bruxelles  
Capitale



Région Wallonne



SLRB



Société Nationale du  
Logement



Société wallonne du  
logement



STIB





urbanisme.brussels





Ville de Bruxelles





**ANLH a.s.b.l.** 

Rue de la Fleur d'Oranger 

1 bte 213 

1150 Bruxelles 

Tél. : +32 (0)2 772 18 95 

Fax : +32 (0)2 779 26 77 

Email : [secretariat@anlh.be](mailto:secretariat@anlh.be) 

Site : [www.anlh.be](http://www.anlh.be) 

Prix : 10 euro 

Editeur responsable : Cléon Angelo - Rue de la Fleur d'Oranger, 1 /bte 213 - 1150 Bruxelles 